

Leilão 2024

Reprodutores e Matrizes

NELORE E CARACU IZ

11 DE SETEMBRO
a partir das 14h00



58 TOUROS
55 MATRIZES

realização



transmissão



informações (16) 99962-8856

INSTITUTO DE ZOOTECNIA

www.iz.sp.gov.br



Secretaria de
Agricultura e Abastecimento



SÃO PAULO
GOVERNO DO ESTADO
SÃO PAULO SÃO TODOS



VENDA ESPECIAL de Sêmen RESERVA IZ

► Pacotes Promocionais R\$ **1.000,00**

TOURO	RGD	PAI	AVÔ MATERNO	DOSES
VINDOURO	C6269	QUICUNDO	EERAL DA SC	10
ESCALDADO	E1406	ANDARILHO	TECIDO	10
MARISCO	I3448	ESCALDADO	CADUCO	10
PACARÁ	IZSN S3758	MOSCOU	BANHADO	10
PROVADOR	IZSN 3832	MARISCO	UNITIVO	10
TAPUAN DO IZ	IZSN 4886	PACARA	LUTERO	10
FOSFATO	S1611	CAMAROTE	TANTO	20
GANHOSO	F6211	CANDANGO	SANDIL	20
GENÉTICO	F1046	GIM DE GARÇA	SANDIL	20
MEXICO	I3455	FACULTOSO	TANTO	20
TANGO DO IZ	IZSN 4882	PACARA	JALURI	20
URGENTE DO IZ	IZSN 5130	ROSOTO	OBRIO	20
DOLMAN DO IZ	IZSN A977	URDIDOR DO IZ	ROSOTO	20
ESCALENO DO IZ	IZSN A1165	BADULI DO IZ	PROTOCOLO	20
MACEGAL DO IZ	IZSN A3043	GERANIO DO IZ	DOLMAN	20



informações
(16) 99962-8856

- Retirada no Centro Avançado de Pesquisa e Desenvolvimento de Bovinos de Corte Rodovia Carlos Tonani, km 94 – Sertãozinho, SP.
- Outros Touros e Raças, sob consulta
- Estoque limitado

INSTITUTO DE ZOOTECNIA
www.iz.sp.gov.br

Secretaria de
Agricultura e Abastecimento



SÃO PAULO
GOVERNO DO ESTADO
SÃO PAULO SÃO TODOS



ÍNDICE

Raça	Categoria	Quantidade	Lotes	Páginas
NELORE	TOUROS	38	1 a 38	5 a 23
	MATRIZES	48	54 a 101	34 a 57
CARACU	TOUROS	15	39 a 53	25 a 32
	MATRIZES	10	102 a 111	59 a 63

ABREVIATURAS UTILIZADAS NO CATÁLOGO:

PN: Peso ao nascer, kg

P210: Peso aos 210 dias, kg

P378: Peso aos 378 dias dos machos, kg

P550: Peso aos 550 dias das fêmeas, kg

PTOR: Perímetro torácico aos 378 dias, cm

PE: Perímetro escrotal aos 378 dias, cm

ALT: Altura na garupa ao ano, cm

AOLA: Área de olho de lombo ao ano, cm²

EGSA: Espessura de gordura subcutânea ao ano, mm

CAR: Consumo alimentar residual, kg de matéria seca/dia

DIAP: Dias ao parto, dia

CONDIÇÕES PARA VENDA:

As vendas serão realizadas mediante pagamento à vista.

A retirada dos animais só poderá ser efetuada após a confirmação do pagamento pelo Núcleo de Finanças do Instituto de Zootecnia.

A retirada dos animais deverá ser feita impreterivelmente até o dia 25 de setembro de 2024, em dias úteis, das 09h00min às 16h00min.

BONS NEGÓCIOS!

LOTES: 1 A 38

PÁGINAS 5 A 23

TOUROS
RAÇA
NELORE

LOTE:	Nome:	Série:	RGD:	MACHO
1	UCISO DO IZ	IZSN	A5555	NELORE

Nascimento	Idade (meses)	Peso (kg)	PE (cm)
23/09/2020	48	862	35,5

Clique para ver o Lote

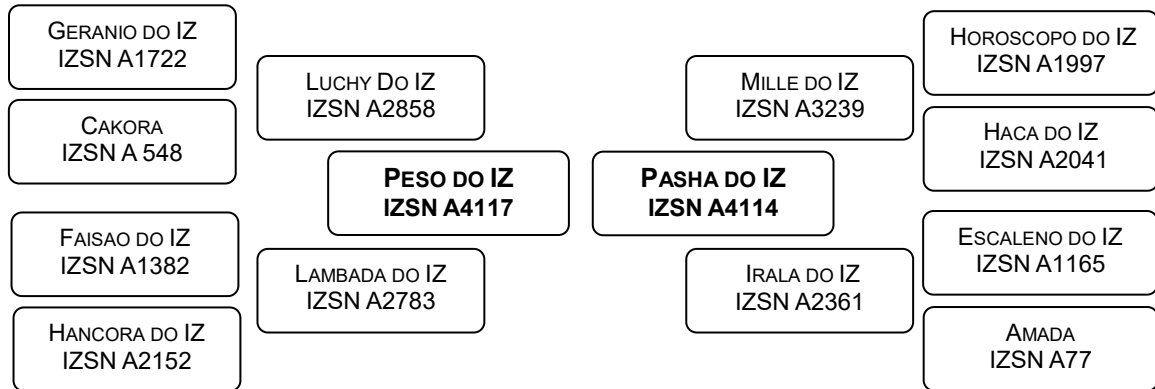

DESEMPENHO NA PROVA DE GANHO DE PESO					
G112 (gr)	IG112 (%)	P378 (kg)	IP378 (%)	IPGP (%)	CATEGORIA
982	101,0	365,5	100,8	100,9	MEDIANO

ESTIMATIVAS DA DIFERENÇA ESPERADA NA PROGÊNIE / ACURÁCIA (%) / PERCENTIL (%)											
PN	P210	P210M	P378	PTOR	PE	ALTM	AOLA	EGSA	CAR	DIAP	
2,5	10,6	5,8	33,7	4,8	0,8	2,8	2,1	0,22	-0,3	-0,3	
44	30	12	36	36	40	48	34	31	20	15	
71	15	5	13	4	13	29	5	6	1	83	

LOTE:	Nome:	Série:	RGD:	MACHO
2	UIRAPURU DO IZ	IZSN	A5595	NELORE

Nascimento	Idade (meses)	Peso (kg)	PE (cm)
30/09/2020	47	946	38,0

Clique para ver o Lote

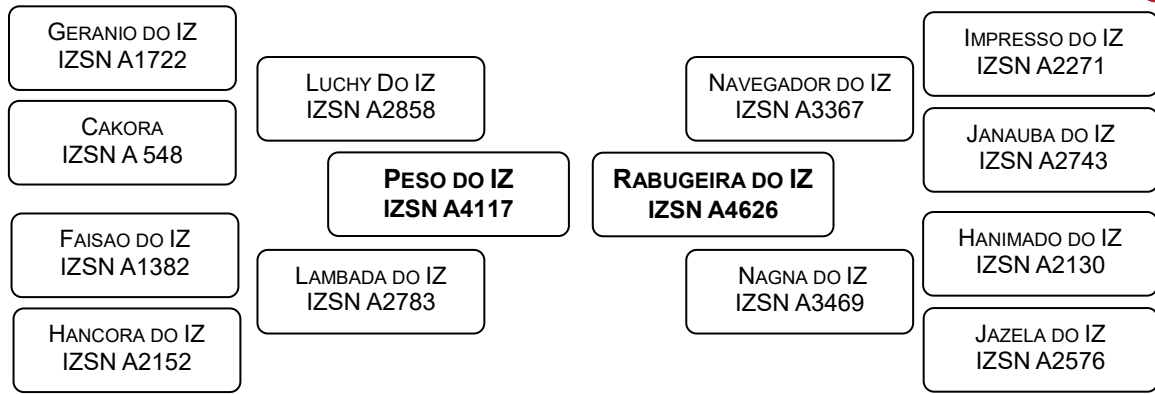

DESEMPENHO NA PROVA DE GANHO DE PESO					
G112 (gr)	IG112 (%)	P378 (kg)	IP378 (%)	IPGP (%)	CATEGORIA
1000	102,8	366,6	101,1	102,1	MEDIANO

ESTIMATIVAS DA DIFERENÇA ESPERADA NA PROGÊNIE / ACURÁCIA (%) / PERCENTIL (%)											
PN	P210	P210M	P378	PTOR	PE	ALTM	AOLA	EGSA	CAR	DIAP	
2,1	8,6	7,3	39,3	4,4	1,8	2,3	0,2	0,25	-0,2	-0,7	
54	37	10	35	37	39	49	33	30	19	13	
63	26	1	4	7	1	37	35	5	1	81	

LOTE: **3** Nome: **UNIVERSO DO IZ** Série: **IZSN** RGD: **A5709** MACHO **NELORE**

Nascimento	Idade (meses)	Peso (kg)	PE (cm)
22/10/2020	47	931	38,0

Clique para
ver o Lote

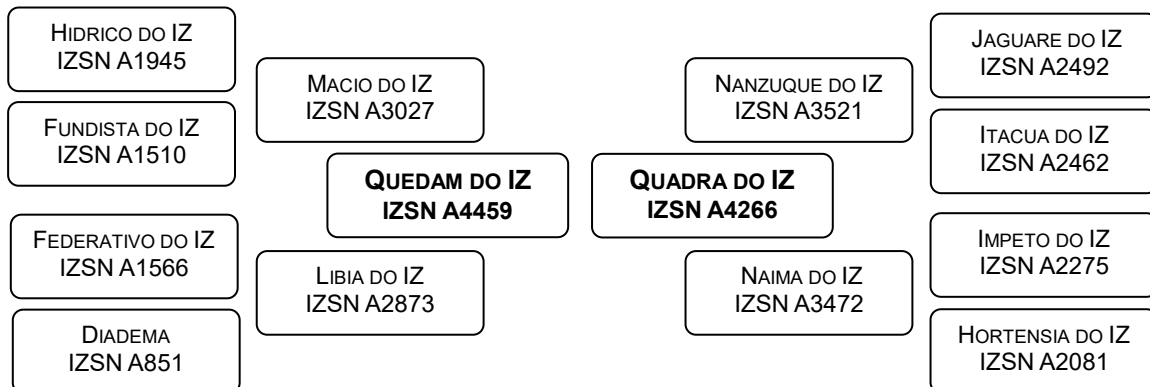

DESEMPENHO NA PROVA DE GANHO DE PESO

G112 (gr)	IG112 (%)	P378 (kg)	IP378 (%)	IPGP (%)	CATEGORIA
991	111,4	385,1	111,6	111,5	SUPERIOR

ESTIMATIVAS DA DIFERENÇA ESPERADA NA PROGÊNIE / ACURÁCIA (%) / PERCENTIL (%)

PN	P210	P210M	P378	PTOR	PE	ALTM	AOLA	EGSA	CAR	DIAP
3,4	8,6	5,7	41,6	3,6	0,5	4,1	-0,02	-0,10	-0,1	-2,9
55	38	11	35	37	37	48	32	29	19	14
87	26	6	2	17	28	8	47	75	24	62

LOTE: **4** Nome: **VACINADO DO IZ** Série: **IZSN** RGD: **A5848** MACHO **NELORE**

Nascimento	Idade (meses)	Peso (kg)	PE (cm)
14/09/2021	36	966	40,0

Clique para
ver o Lote

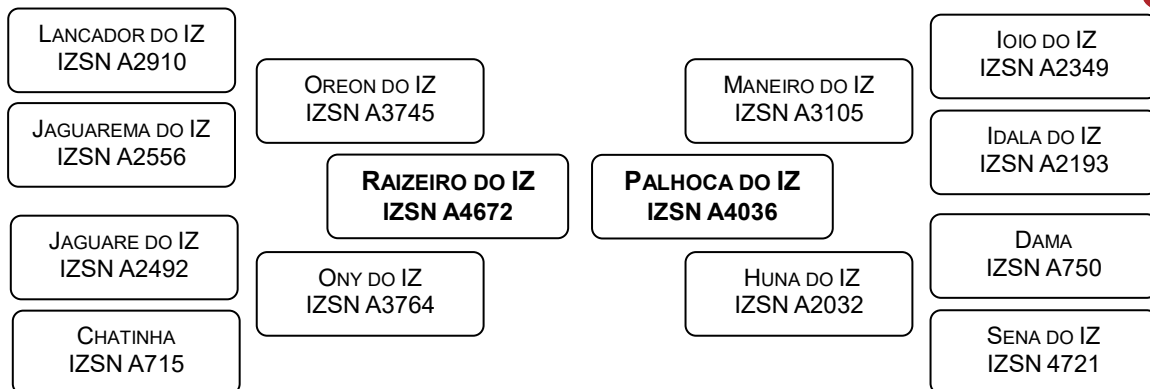

DESEMPENHO NA PROVA DE GANHO DE PESO

G112 (gr)	IG112 (%)	P378 (kg)	IP378 (%)	IPGP (%)	CATEGORIA
1063	114,4	404,0	119,5	116,4	SUPERIOR

ESTIMATIVAS DA DIFERENÇA ESPERADA NA PROGÊNIE / ACURÁCIA (%) / PERCENTIL (%)

PN	P210	P210M	P378	PTOR	PE	ALTM	AOLA	EGSA	CAR	DIAP
3,4	12,4	2,1	50,7	7,8	0,1	6,2	1,9	0,29	-0,03	-8,7
43	28	12	35	35	39	47	33	31	21	14
86	7	43	1	1	59	1	7	3	37	14

LOTE:	Nome:	Série:	RGD:	MACHO
5	VARIG DO IZ	IZSN	A5945	NELORE

Nascimento	Idade (meses)	Peso (kg)	PE (cm)
08/10/2021	35	868	41,0

Clique para ver o Lote 

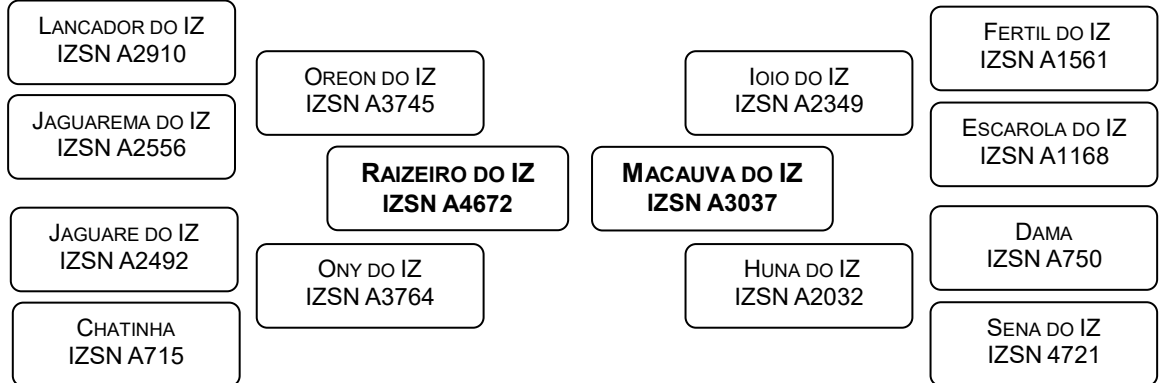

DESEMPENHO NA PROVA DE GANHO DE PESO					
G112 (gr)	IG112 (%)	P378 (kg)	IP378 (%)	IPGP (%)	CATEGORIA
1143	123,0	370,0	109,4	117,6	ELITE

ESTIMATIVAS DA DIFERENÇA ESPERADA NA PROGÊNIE / ACURÁCIA (%) / PERCENTIL (%)										
PN	P210	P210M	P378	PTOR	PE	ALTM	AOLA	EGSA	CAR	DIAP
3,8	10,2	-0,5	46,9	6,4	0,7	4,4	1,9	-0,05	0,0	-8,0
42	27	9	33	33	38	46	32	29	18	13
92	17	81	1	1	17	5	7	59	60	17

LOTE:	Nome:	Série:	RGD:	MACHO
6	VATICINIO DO IZ	IZSN	A5959	NELORE

Nascimento	Idade (meses)	Peso (kg)	PE (cm)
11/10/2021	35	640	37,5

Clique para ver o Lote 

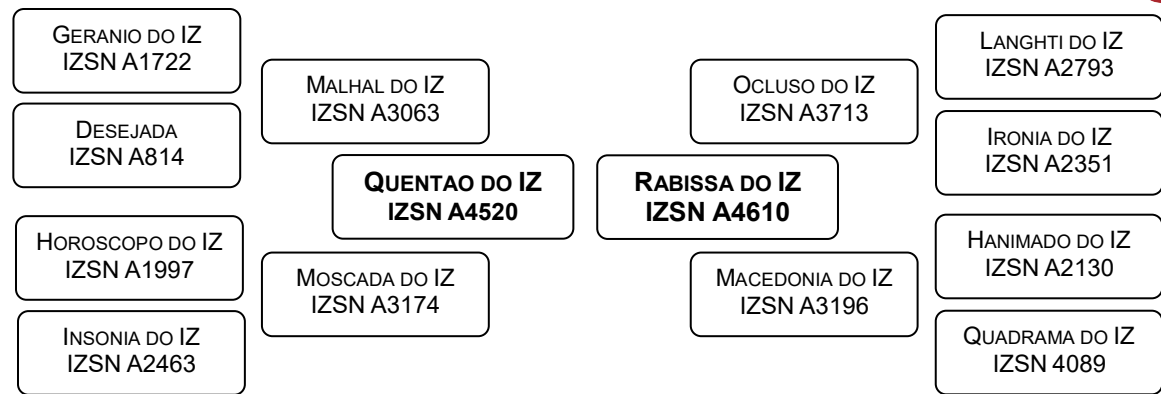

DESEMPENHO NA PROVA DE GANHO DE PESO					
G112 (gr)	IG112 (%)	P378 (kg)	IP378 (%)	IPGP (%)	CATEGORIA
1054	121,2	349,1	102,6	113,8	SUPERIOR

ESTIMATIVAS DA DIFERENÇA ESPERADA NA PROGÊNIE / ACURÁCIA (%) / PERCENTIL (%)										
PN	P210	P210M	P378	PTOR	PE	ALTM	AOLA	EGSA	CAR	DIAP
2,9	12,6	5,8	40,6	5,0	1,6	4,4	1,9	0,33	-0,2	-4,8
44	30	13	36	36	39	48	34	31	21	15
79	6	5	3	4	2	6	7	3	1	42

LOTE:	Nome:	Série:	RGD:	MACHO
7	VEDAMO DO IZ	IZSN	A5967	NELORE

Nascimento	Idade (meses)	Peso (kg)	PE (cm)
13/10/2021	35	868	39,5

Clique para ver o Lote 

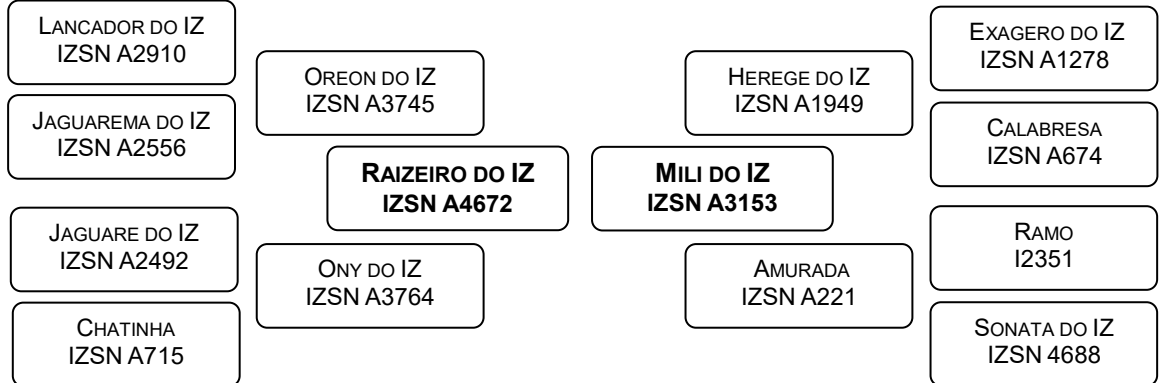

DESEMPENHO NA PROVA DE GANHO DE PESO					
G112 (gr)	IG112 (%)	P378 (kg)	IP378 (%)	IPGP (%)	CATEGORIA
1152	124,0	403,7	119,4	122,1	ELITE

ESTIMATIVAS DA DIFERENÇA ESPERADA NA PROGÊNIE / ACURÁCIA (%) / PERCENTIL (%)										
PN	P210	P210M	P378	PTOR	PE	ALTM	AOLA	EGSA	CAR	DIAP
2,8	8,6	2,0	41,8	5,0	1,6	5,1	3,1	0,06	-0,1	-6,7
43	29	14	35	35	39	47	33	31	21	16
76	26	45	2	3	1	2	1	23	13	25

LOTE:	Nome:	Série:	RGD:	MACHO
8	VENEROSO DO IZ	IZSN	A6030	NELORE

Nascimento	Idade (meses)	Peso (kg)	PE (cm)
27/10/2021	34	817	35,0

Clique para ver o Lote 

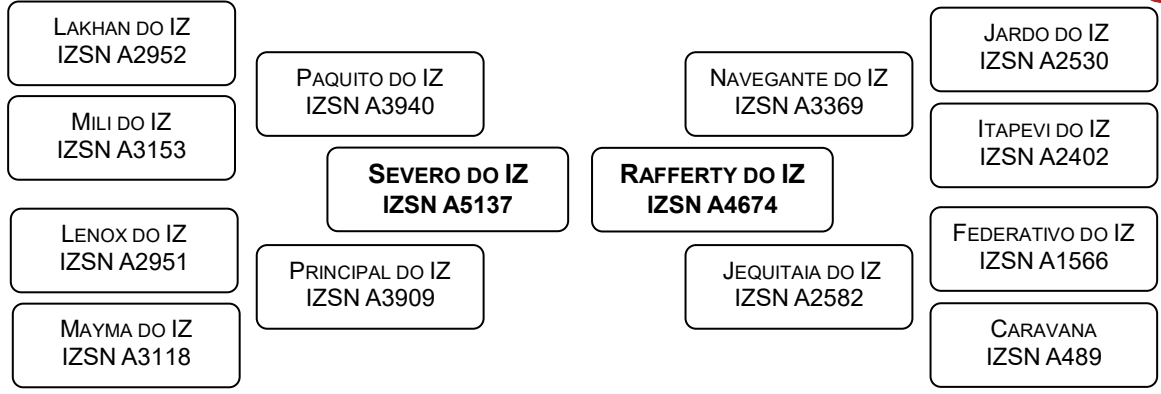

DESEMPENHO NA PROVA DE GANHO DE PESO					
G112 (gr)	IG112 (%)	P378 (kg)	IP378 (%)	IPGP (%)	CATEGORIA
1152	124,0	385,3	113,9	120,0	ELITE

ESTIMATIVAS DA DIFERENÇA ESPERADA NA PROGÊNIE / ACURÁCIA (%) / PERCENTIL (%)										
PN	P210	P210M	P378	PTOR	PE	ALTM	AOLA	EGSA	CAR	DIAP
3,2	10,8	2,7	43,9	4,6	0,2	5,0	-0,4	0,32	-0,1	-6,6
42	28	10	34	34	37	46	32	29	19	12
84	14	33	1	6	47	2	64	3	13	26

LOTE: **9** Nome: **VENTRAL DO IZ** Série: **IZSN** RGD: **A6038** MACHO **NELORE**

Nascimento	Idade (meses)	Peso (kg)	PE (cm)
30/10/2021	34	760	40,0

Clique para ver o Lote

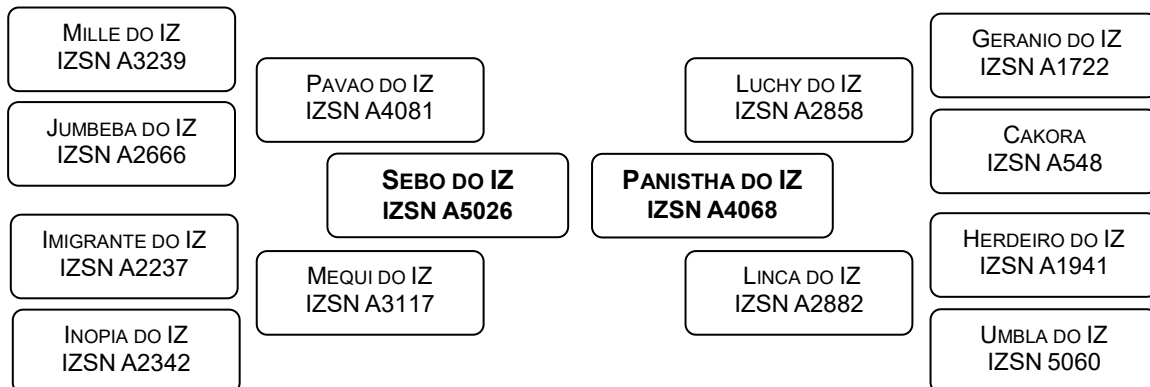

DESEMPENHO NA PROVA DE GANHO DE PESO

G112 (gr)	IG112 (%)	P378 (kg)	IP378 (%)	IPGP (%)	CATEGORIA
1045	120,2	371,5	109,2	115,8	SUPERIOR

ESTIMATIVAS DA DIFERENÇA ESPERADA NA PROGÊNIE / ACURÁCIA (%) / PERCENTIL (%)

PN	P210	P210M	P378	PTOR	PE	ALTM	AOLA	EGSA	CAR	DIAP
3,0	12,3	4,2	36,3	4,8	1,8	4,0	3,1	0,49	-0,3	-6,1
42	27	10	34	33	38	46	32	29	18	13
81	7	16	8	5	1	10	1	1	1	30

LOTE: **10** Nome: **VERANITO DO IZ** Série: **IZSN** RGD: **A6053** MACHO **NELORE**

Nascimento	Idade (meses)	Peso (kg)	PE (cm)
01/11/2021	34	800	35,5

Clique para ver o Lote

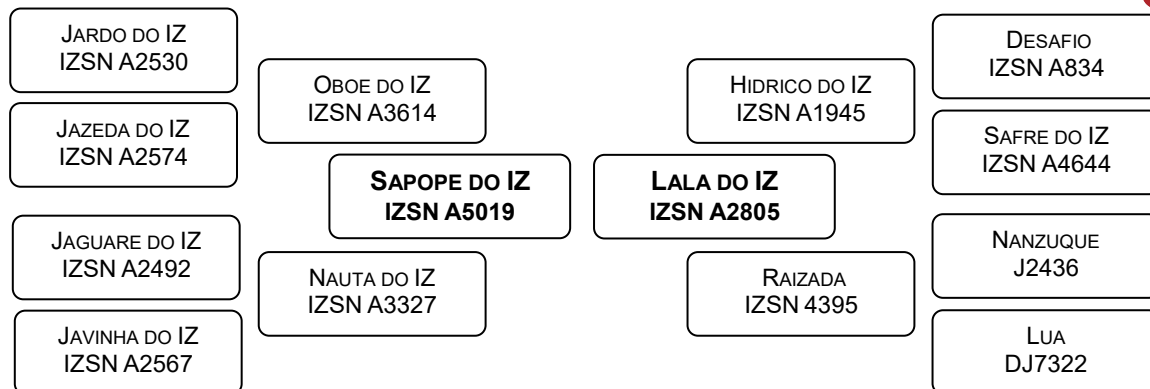

DESEMPENHO NA PROVA DE GANHO DE PESO

G112 (gr)	IG112 (%)	P378 (kg)	IP378 (%)	IPGP (%)	CATEGORIA
1018	109,6	349,1	103,2	107,0	SUPERIOR

ESTIMATIVAS DA DIFERENÇA ESPERADA NA PROGÊNIE / ACURÁCIA (%) / PERCENTIL (%)

PN	P210	P210M	P378	PTOR	PE	ALTM	AOLA	EGSA	CAR	DIAP
3,1	10,3	3,7	38,3	3,6	0,2	4,7	2,2	-0,29	-0,2	-4,1
41	27	10	33	33	38	46	32	29	18	14
82	16	22	6	17	48	4	5	96	1	49

LOTE: **11** Nome: **VERDEJANTE DO IZ** Série: **IZSN** RGD: **A6076** MACHO **NELORE**

Nascimento	Idade (meses)	Peso (kg)	PE (cm)
06/11/2021	34	775	36,0

Clique para ver o Lote

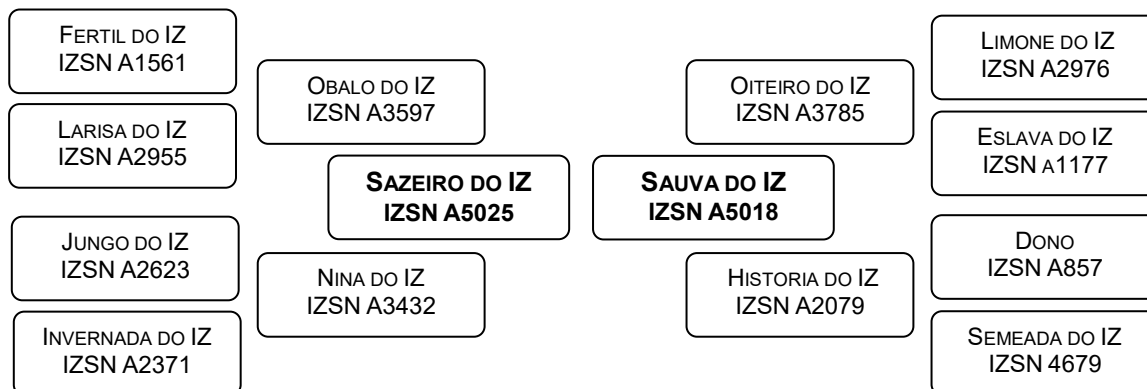

DESEMPENHO NA PROVA DE GANHO DE PESO

G112 (gr)	IG112 (%)	P378 (kg)	IP378 (%)	IPGP (%)	CATEGORIA
911	104,8	342,1	100,5	103,1	MEDIANO

ESTIMATIVAS DA DIFERENÇA ESPERADA NA PROGÊNIE / ACURÁCIA (%) / PERCENTIL (%)

PN	P210	P210M	P378	PTOR	PE	ALTM	AOLA	EGSA	CAR	DIAP
2,9	10,7	3,4	37,0	5,2	0,4	3,7	2,4	0,15	-0,2	-7,6
42	28	11	34	33	38	46	32	29	19	13
79	14	25	7	3	31	13	4	11	2	19

LOTE: **12** Nome: **VICENCIO DO IZ** Série: **IZSN** RGD: **A6126** MACHO **NELORE**

Nascimento	Idade (meses)	Peso (kg)	PE (cm)
20/11/2021	34	903	36,0

Clique para ver o Lote

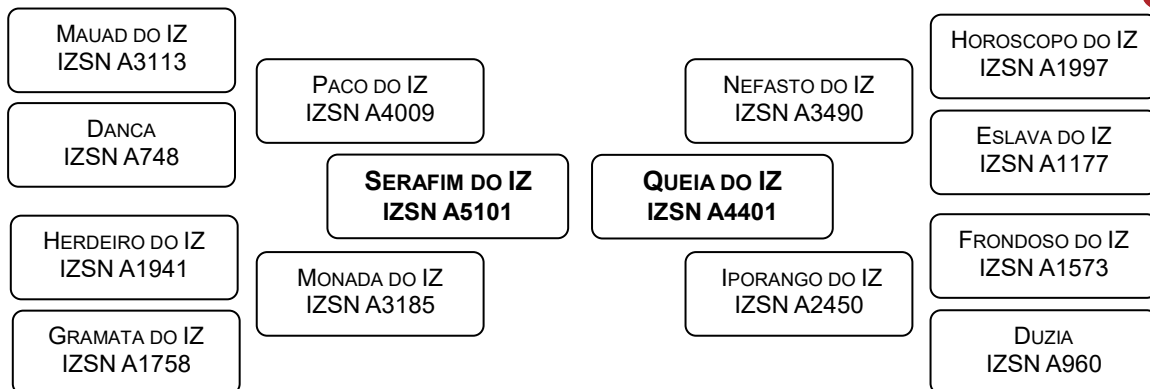

DESEMPENHO NA PROVA DE GANHO DE PESO

G112 (gr)	IG112 (%)	P378 (kg)	IP378 (%)	IPGP (%)	CATEGORIA
929	106,9	379,8	111,6	108,8	SUPERIOR

ESTIMATIVAS DA DIFERENÇA ESPERADA NA PROGÊNIE / ACURÁCIA (%) / PERCENTIL (%)

PN	P210	P210M	P378	PTOR	PE	ALTM	AOLA	EGSA	CAR	DIAP
4,9	17,1	6,4	48,1	6,9	0,9	6,5	1,7	0,09	-0,2	-2,6
41	26	9	33	32	37	46	31	28	18	12
99	0	3	1	1	11	1	9	18	3	65

LOTE:	Nome:	Série:	RGD:	MACHO
13	VIMEIRO DO IZ	IZSN	A6159	NELORE

Nascimento	Idade (meses)	Peso (kg)	PE (cm)
29/11/2021	33	822	38,0

Clique para ver o Lote 

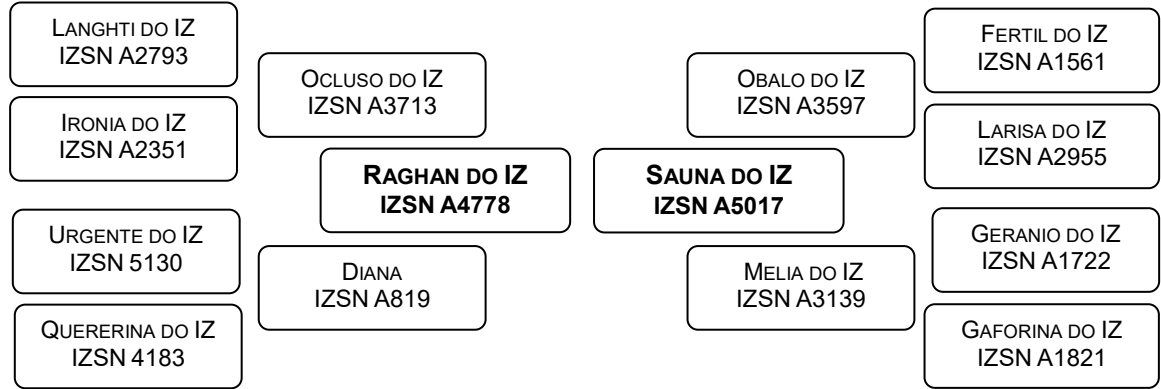

DESEMPENHO NA PROVA DE GANHO DE PESO					
G112 (gr)	IG112 (%)	P378 (kg)	IP378 (%)	IPGP (%)	CATEGORIA
920	105,8	359,7	105,7	105,8	SUPERIOR

ESTIMATIVAS DA DIFERENÇA ESPERADA NA PROGÊNIE / ACURÁCIA (%) / PERCENTIL (%)										
PN	P210	P210M	P378	PTOR	PE	ALTM	AOLA	EGSA	CAR	DIAP
3,6	12,8	6,8	49,6	7,3	1,7	5,7	2,4	0,16	-0,1	-5,1
43	28	9	35	34	38	47	32	29	18	11
89	6	2	1	1	1	1	4	11	17	39

LOTE:	Nome:	Série:	RGD:	MACHO
14	ABAITE DO IZ	IZSN	A6192	NELORE

Nascimento	Idade (meses)	Peso (kg)	PE (cm)
02/09/2022	24	692	35,0

Clique para ver o Lote 

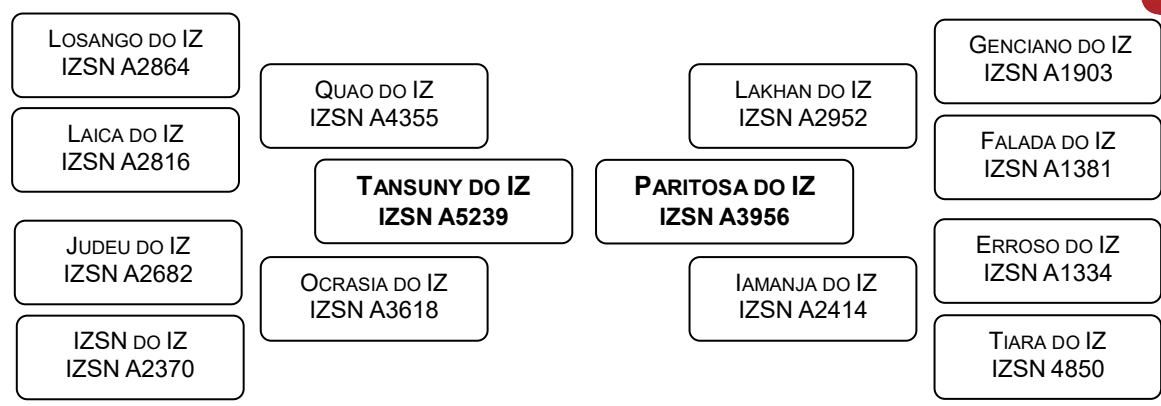

DESEMPENHO NA PROVA DE GANHO DE PESO					
G112 (gr)	IG112 (%)	P378 (kg)	IP378 (%)	IPGP (%)	CATEGORIA
1402	132,7	451,2	124,3	129,4	ELITE

ESTIMATIVAS DA DIFERENÇA ESPERADA NA PROGÊNIE / ACURÁCIA (%) / PERCENTIL (%)										
PN	P210	P210M	P378	PTOR	PE	ALTM	AOLA	EGSA	CAR	DIAP
3,4	11,4	3,9	42,4	4,8	1,0	5,3	2,0	0,04	0,1	-7,8
41	26	9	33	33	38	46	31	28	17	12
87	11	19	2	4	9	1	6	27	90	18

LOTE: **15** Nome: **ABRACK DO IZ** Série: **IZSN** RGD: **A6214** MACHO **NELORE**

Nascimento 05/09/2022	Idade (meses) 24	Peso (kg) 527	PE (cm) 31,0
---------------------------------	----------------------------	-------------------------	------------------------

Clique para
ver o Lote

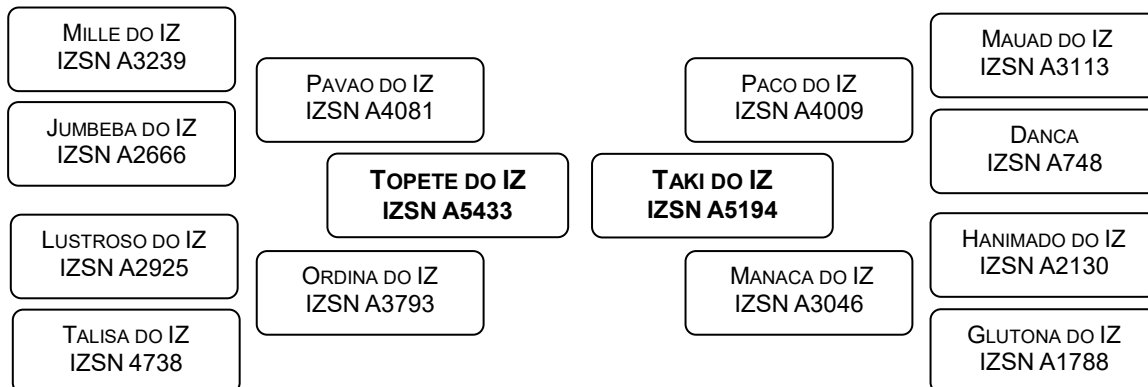

DESEMPENHO NA PROVA DE GANHO DE PESO

G112 (gr)	IG112 (%)	P378 (kg)	IP378 (%)	IPGP (%)	CATEGORIA
1045	111,1	310,3	91,1	103,1	MEDIANO

ESTIMATIVAS DA DIFERENÇA ESPERADA NA PROGÊNIE / ACURÁCIA (%) / PERCENTIL (%)

PN	P210	P210M	P378	PTOR	PE	ALTM	AOLA	EGSA	CAR	DIAP
2,1	6,7	0,6	27,9	3,1	0,7	3,0	1,0	-0,13	-0,03	-1,3
41	26	8	33	32	36	45	31	28	16	9
62	38	65	26	23	18	24	17	83	41	76

LOTE: **16** Nome: **ABSOLUTO DO IZ** Série: **IZSN** RGD: **A6218** MACHO **NELORE**

Nascimento 08/09/2022	Idade (meses) 24	Peso (kg) 633	PE (cm) 34,5
---------------------------------	----------------------------	-------------------------	------------------------

Clique para
ver o Lote

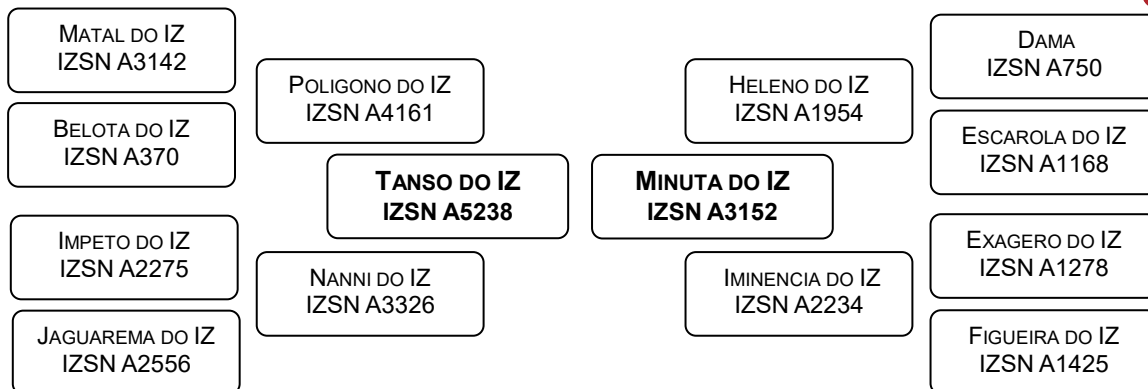

DESEMPENHO NA PROVA DE GANHO DE PESO

G112 (gr)	IG112 (%)	P378 (kg)	IP378 (%)	IPGP (%)	CATEGORIA
1027	97,2	382,3	105,3	100,5	MEDIANO

ESTIMATIVAS DA DIFERENÇA ESPERADA NA PROGÊNIE / ACURÁCIA (%) / PERCENTIL (%)

PN	P210	P210M	P378	PTOR	PE	ALTM	AOLA	EGSA	CAR	DIAP
3,7	8,8	4,6	32,2	4,9	1,4	5,6	-0,1	0,16	0,0	-11,3
41	27	12	33	33	38	46	32	29	18	15
91	24	13	16	4	3	1	50	11	67	6

LOTE: **17** Nome: **ACESO DO IZ** Série: **IZSN** RGD: **A6227** MACHO **NELORE**

Nascimento 09/09/2022	Idade (meses) 24	Peso (kg) 669	PE (cm) 43,5
---------------------------------	----------------------------	-------------------------	------------------------

Clique para
ver o Lote

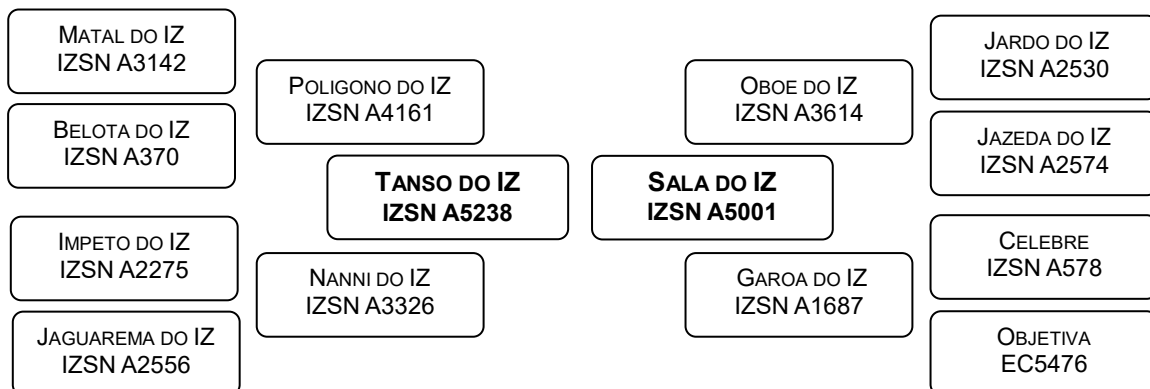

DESEMPENHO NA PROVA DE GANHO DE PESO

G112 (gr)	IG112 (%)	P378 (kg)	IP378 (%)	IPGP (%)	CATEGORIA
1420	134,4	436,3	120,2	128,7	ELITE

ESTIMATIVAS DA DIFERENÇA ESPERADA NA PROGÊNIE / ACURÁCIA (%) / PERCENTIL (%)

PN	P210	P210M	P378	PTOR	PE	ALTM	AOLA	EGSA	CAR	DIAP
3,3	9,3	3,0	43,9	4,9	-0,2	5,7	1,6	0,14	0,1	-6,8
41	26	9	33	32	36	45	31	28	17	12
85	21	29	1	4	78	1	9	12	90	24

LOTE: **18** Nome: **ACHIS DO IZ** Série: **IZSN** RGD: **A6231** MACHO **NELORE**

Nascimento 10/09/2022	Idade (meses) 24	Peso (kg) 650	PE (cm) 31,0
---------------------------------	----------------------------	-------------------------	------------------------

Clique para
ver o Lote

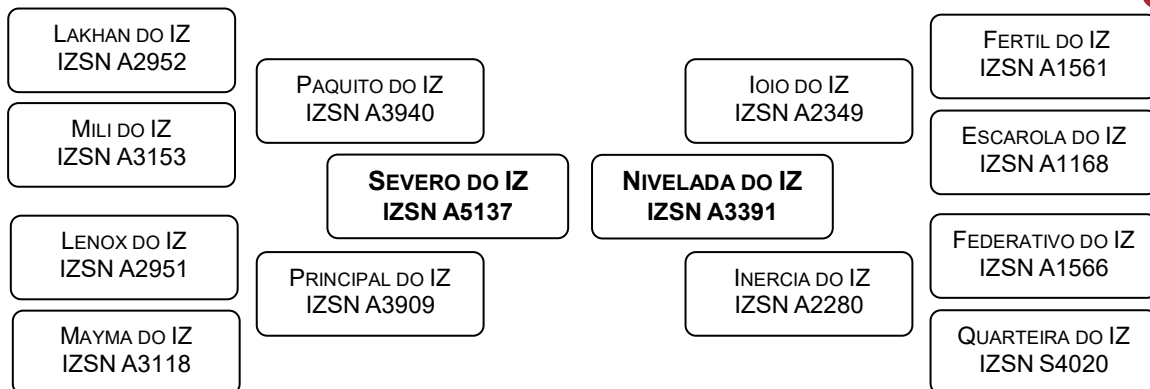

DESEMPENHO NA PROVA DE GANHO DE PESO

G112 (gr)	IG112 (%)	P378 (kg)	IP378 (%)	IPGP (%)	CATEGORIA
1188	112,5	403,2	111,1	111,9	SUPERIOR

ESTIMATIVAS DA DIFERENÇA ESPERADA NA PROGÊNIE / ACURÁCIA (%) / PERCENTIL (%)

PN	P210	P210M	P378	PTOR	PE	ALTM	AOLA	EGSA	CAR	DIAP
2,4	8,7	1,7	35,0	4,6	0,4	4,0	0,5	0,57	-0,1	-9,4
43	29	12	36	35	39	47	34	31	21	14
69	25	49	10	6	31	10	27	0	21	11

LOTE: **19** Nome: **ACLAMADOR DO IZ** Série: **IZSN** RGD: **A6234** MACHO **NELORE**

Nascimento	Idade (meses)	Peso (kg)	PE (cm)
10/09/2022	24	636	34,0

Clique para ver o Lote

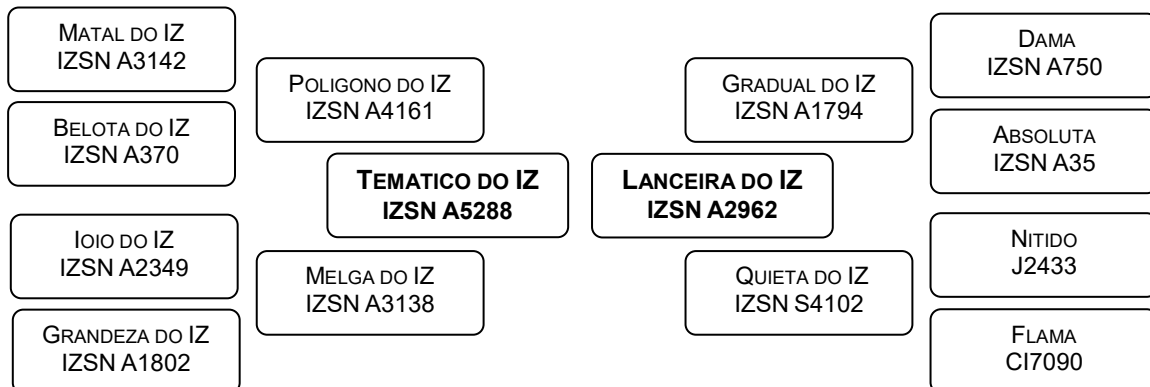

DESEMPENHO NA PROVA DE GANHO DE PESO

G112 (gr)	IG112 (%)	P378 (kg)	IP378 (%)	IPGP (%)	CATEGORIA
1098	104,0	378,8	104,4	104,2	MEDIANO

ESTIMATIVAS DA DIFERENÇA ESPERADA NA PROGÊNIE / ACURÁCIA (%) / PERCENTIL (%)

PN	P210	P210M	P378	PTOR	PE	ALTM	AOLA	EGSA	CAR	DIAP
4,2	11,7	-1,4	36,9	3,6	0,1	4,0	2,3	-0,05	0,0	-6,5
42	28	12	34	34	38	47	32	29	19	15
95	10	90	7	17	58	10	4	62	61	26

LOTE: **20** Nome: **ADAL DO IZ** Série: **IZSN** RGD: **A6238** MACHO **NELORE**

Nascimento	Idade (meses)	Peso (kg)	PE (cm)
12/09/2022	24	673	34,5

Clique para ver o Lote

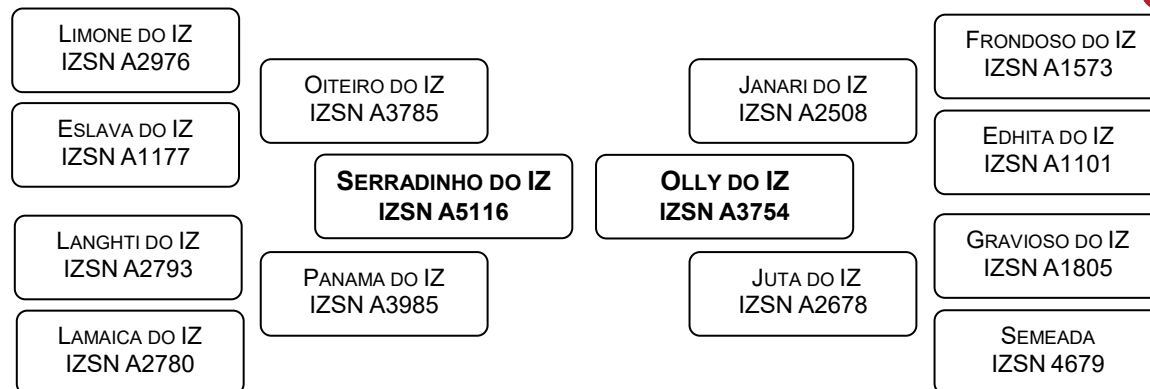

DESEMPENHO NA PROVA DE GANHO DE PESO

G112 (gr)	IG112 (%)	P378 (kg)	IP378 (%)	IPGP (%)	CATEGORIA
1223	130,1	406,7	119,4	125,8	ELITE

ESTIMATIVAS DA DIFERENÇA ESPERADA NA PROGÊNIE / ACURÁCIA (%) / PERCENTIL (%)

PN	P210	P210M	P378	PTOR	PE	ALTM	AOLA	EGSA	CAR	DIAP
3,8	13,6	2,2	47,5	5,2	-0,3	4,5	2,8	-0,16	-0,1	-7,0
42	28	11	34	35	39	47	33	30	19	12
91	4	41	1	3	85	5	2	87	7	23

LOTE: **21** Nome: **ADMIRAVEL DO IZ** Série: **IZSN** RGD: **A6243** MACHO **NELORE**

Nascimento **12/09/2022** Idade (meses) **24** Peso (kg) **664** PE (cm) **33,0**

Clique para ver o Lote

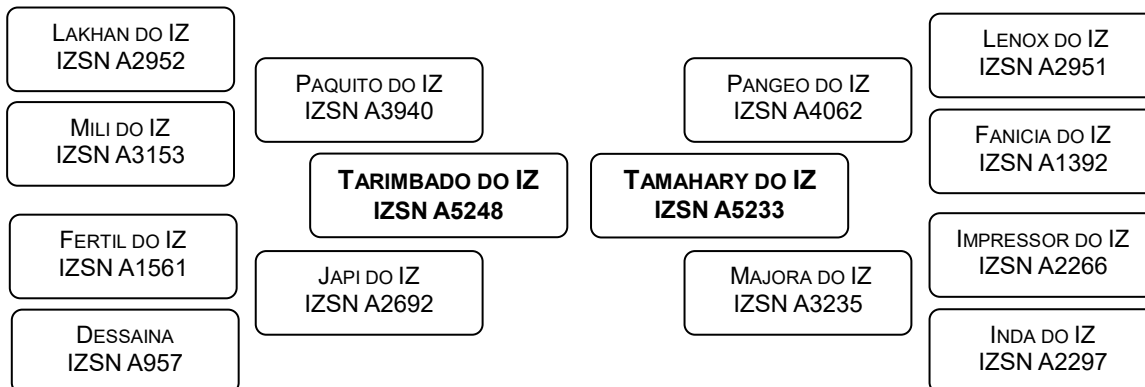

DESEMPENHO NA PROVA DE GANHO DE PESO

G112 (gr)	IG112 (%)	P378 (kg)	IP378 (%)	IPGP (%)	CATEGORIA
1188	112,5	399,5	110,1	111,5	SUPERIOR

ESTIMATIVAS DA DIFERENÇA ESPERADA NA PROGÊNIE / ACURÁCIA (%) / PERCENTIL (%)

PN	P210	P210M	P378	PTOR	PE	ALTM	AOLA	EGSA	CAR	DIAP
3,6	12,0	4,3	42,6	4,6	0,0	5,0	0,8	-0,04	-0,2	-4,5
42	27	9	33	33	37	46	23	20	18	11
90	8	15	2	6	68	2	20	57	2	45

LOTE: **22** Nome: **ADOBE DO IZ** Série: **IZSN** RGD: **A6244** MACHO **NELORE**

Nascimento **14/09/2022** Idade (meses) **24** Peso (kg) **610** PE (cm) **32,0**

Clique para ver o Lote

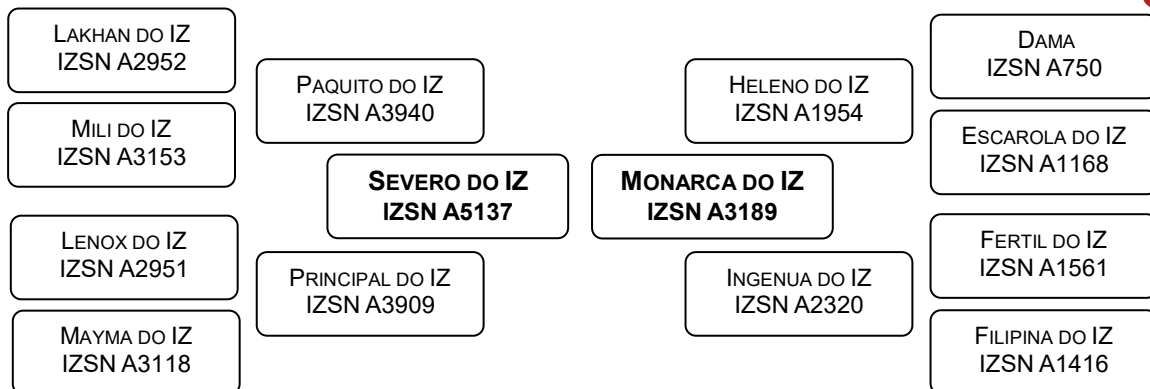

DESEMPENHO NA PROVA DE GANHO DE PESO

G112 (gr)	IG112 (%)	P378 (kg)	IP378 (%)	IPGP (%)	CATEGORIA
1179	111,6	393,8	108,5	110,4	SUPERIOR

ESTIMATIVAS DA DIFERENÇA ESPERADA NA PROGÊNIE / ACURÁCIA (%) / PERCENTIL (%)

PN	P210	P210M	P378	PTOR	PE	ALTM	AOLA	EGSA	CAR	DIAP
2,1	8,5	1,0	37,4	5,5	0,3	5,0	-0,4	0,13	0,0	-4,9
43	29	11	35	35	39	47	34	31	20	13
64	26	59	6	2	39	2	65	13	54	41

LOTE: **23** Nome: **ADOTE DO IZ** Série: **IZSN** RGD: **A6246** MACHO **NELORE**

Nascimento	Idade (meses)	Peso (kg)	PE (cm)
14/09/2022	24	569	36,0

Clique para ver o Lote

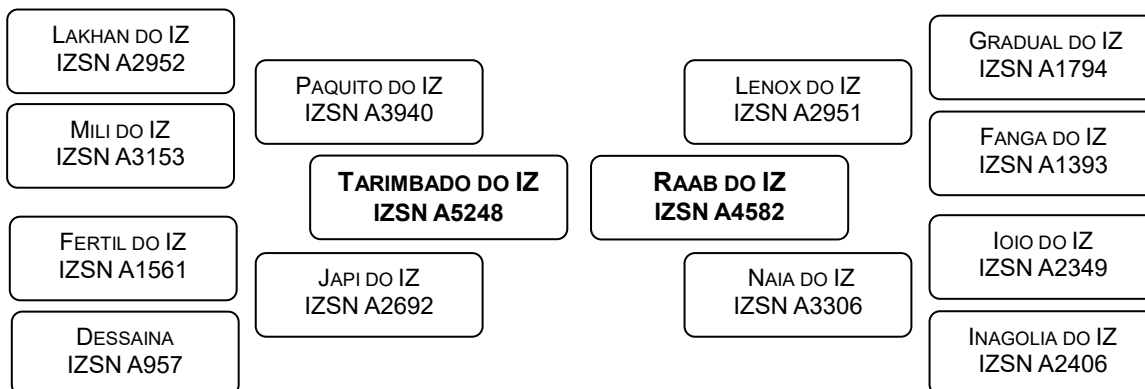

DESEMPENHO NA PROVA DE GANHO DE PESO

G112 (gr)	IG112 (%)	P378 (kg)	IP378 (%)	IPGP (%)	CATEGORIA
1054	99,8	390,0	107,5	102,9	MEDIANO

ESTIMATIVAS DA DIFERENÇA ESPERADA NA PROGÊNIE / ACURÁCIA (%) / PERCENTIL (%)

PN	P210	P210M	P378	PTOR	PE	ALTM	AOLA	EGSA	CAR	DIAP
2,5	10,4	1,6	39,0	3,6	-0,2	3,2	3,4	0,13	-0,1	-5,8
42	28	9	34	33	37	46	32	29	18	12
70	15	50	4	17	81	22	1	14	17	32

LOTE: **24** Nome: **ADULO DO IZ** Série: **IZSN** RGD: **A6248** MACHO **NELORE**

Nascimento	Idade (meses)	Peso (kg)	PE (cm)
14/09/2022	24	598	32,5

Clique para ver o Lote

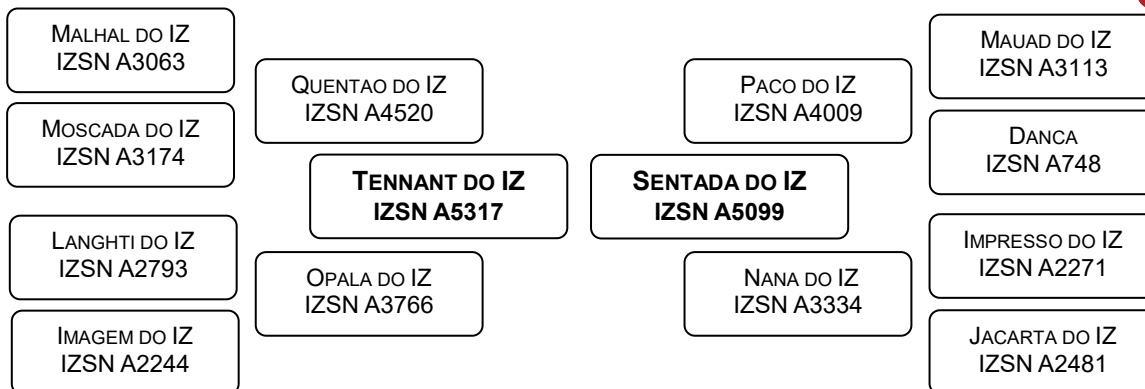

DESEMPENHO NA PROVA DE GANHO DE PESO

G112 (gr)	IG112 (%)	P378 (kg)	IP378 (%)	IPGP (%)	CATEGORIA
1196	127,3	351,9	103,3	117,7	SUPERIOR

ESTIMATIVAS DA DIFERENÇA ESPERADA NA PROGÊNIE / ACURÁCIA (%) / PERCENTIL (%)

PN	P210	P210M	P378	PTOR	PE	ALTM	AOLA	EGSA	CAR	DIAP
4,6	14,9	3,2	41,1	4,4	0,0	5,2	1,9	0,17	-0,1	-1,2
42	27	9	34	33	37	46	32	29	18	11
97	2	27	3	7	69	1	7	10	25	77

LOTE:	Nome:	Série:	RGD:	MACHO
25	AEREO DO IZ	IZSN	A6250	NELORE

Nascimento	Idade (meses)	Peso (kg)	PE (cm)
14/09/2022	24	711	35,0

Clique para ver o Lote

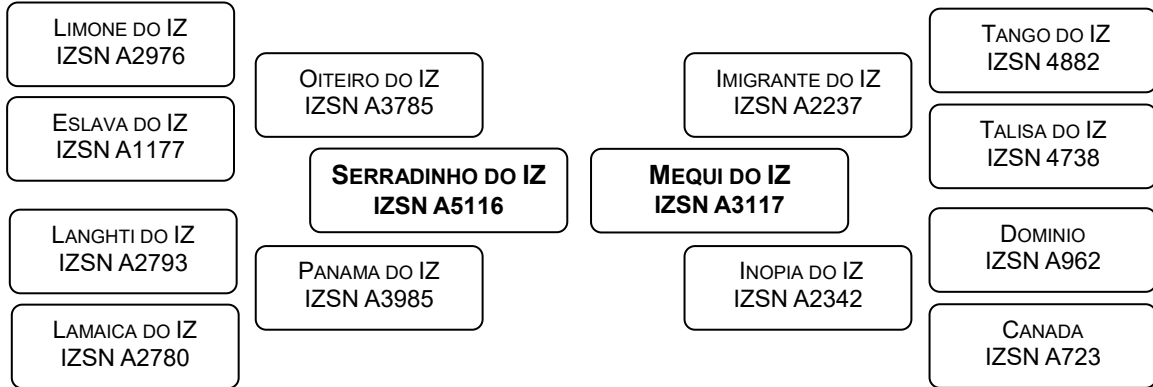

DESEMPENHO NA PROVA DE GANHO DE PESO					
G112 (gr)	IG112 (%)	P378 (kg)	IP378 (%)	IPGP (%)	CATEGORIA
1313	139,6	436,9	128,2	135,1	ELITE

ESTIMATIVAS DA DIFERENÇA ESPERADA NA PROGÊNIE / ACURÁCIA (%) / PERCENTIL (%)										
PN	P210	P210M	P378	PTOR	PE	ALTM	AOLA	EGSA	CAR	DIAP
4,3	14,2	2,9	51,0	6,8	0,2	5,4	3,8	0,60	-0,1	-7,4
43	29	12	35	35	39	48	33	31	19	14
96	3	31	1	1	50	1	1	1	27	20

LOTE:	Nome:	Série:	RGD:	MACHO
26	AFAGO DO IZ	IZSN	A6251	NELORE

Nascimento	Idade (meses)	Peso (kg)	PE (cm)
14/09/2022	24	608	32,5

Clique para ver o Lote

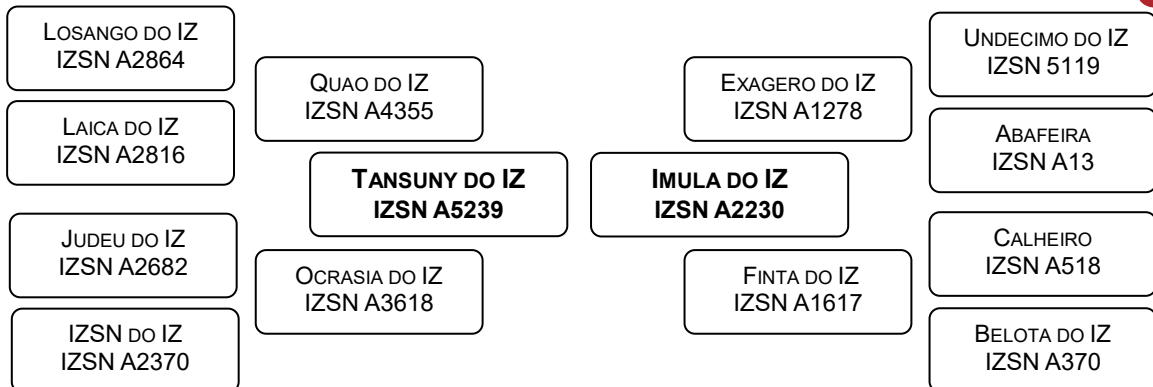

DESEMPENHO NA PROVA DE GANHO DE PESO					
G112 (gr)	IG112 (%)	P378 (kg)	IP378 (%)	IPGP (%)	CATEGORIA
1268	120,1	423,2	116,6	118,7	ELITE

ESTIMATIVAS DA DIFERENÇA ESPERADA NA PROGÊNIE / ACURÁCIA (%) / PERCENTIL (%)										
PN	P210	P210M	P378	PTOR	PE	ALTM	AOLA	EGSA	CAR	DIAP
3,2	10,1	4,5	51,4	4,5	0,2	5,2	2,6	-0,41	0,0	-4,6
40	24	7	31	31	36	45	30	27	15	11
84	17	13	0	7	43	1	3	99	68	44

LOTE: **27** Nome: **AFRANIO DO IZ** Série: **IZSN** RGD: **A6257** MACHO **NELORE**

Nascimento **19/09/2022** Idade (meses) **24** Peso (kg) **630** PE (cm) **37,0**

Clique para ver o Lote

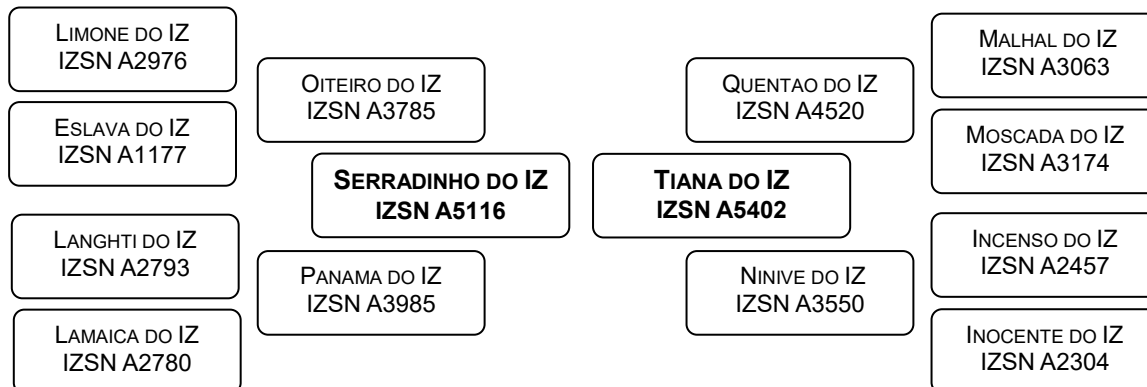

DESEMPENHO NA PROVA DE GANHO DE PESO

G112 (gr)	IG112 (%)	P378 (kg)	IP378 (%)	IPGP (%)	CATEGORIA
1063	113,0	375,4	110,2	111,9	SUPERIOR

ESTIMATIVAS DA DIFERENÇA ESPERADA NA PROGÊNIE / ACURÁCIA (%) / PERCENTIL (%)

PN	P210	P210M	P378	PTOR	PE	ALTM	AOLA	EGSA	CAR	DIAP
4,2	16,9	5,6	53,6	7,0	1,8	5,5	2,7	-0,21	-0,1	-5,0
42	27	8	34	33	37	46	23	20	17	10
95	0	6	1	1	1	1	2	92	23	39

LOTE: **28** Nome: **AGNELO DO IZ** Série: **IZSN** RGD: **A6267** MACHO **NELORE**

Nascimento **05/10/2022** Idade (meses) **23** Peso (kg) **553** PE (cm) **36,5**

Clique para ver o Lote

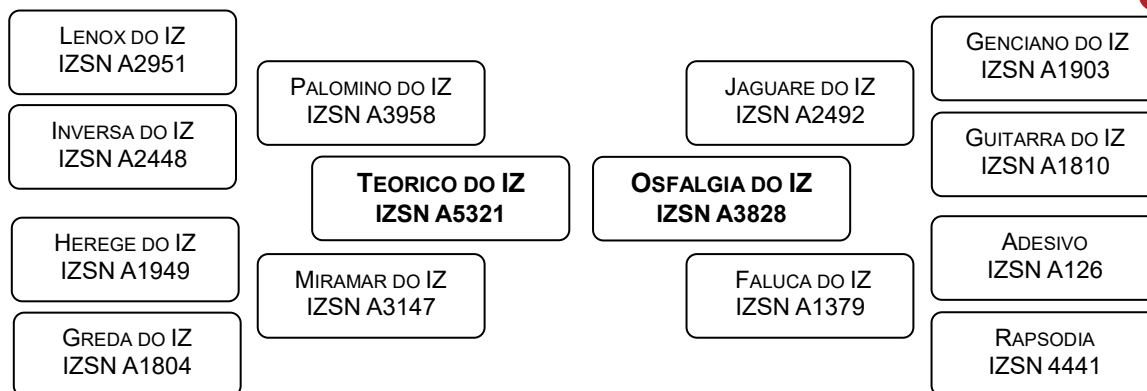

DESEMPENHO NA PROVA DE GANHO DE PESO

G112 (gr)	IG112 (%)	P378 (kg)	IP378 (%)	IPGP (%)	CATEGORIA
1196	113,3	375,9	103,6	109,4	SUPERIOR

ESTIMATIVAS DA DIFERENÇA ESPERADA NA PROGÊNIE / ACURÁCIA (%) / PERCENTIL (%)

PN	P210	P210M	P378	PTOR	PE	ALTM	AOLA	EGSA	CAR	DIAP
0,7	2,0	1,1	30,5	2,4	1,1	2,4	2,8	-0,23	-0,2	-7,9
42	27	11	34	34	38	46	32	29	19	14
32	69	57	20	34	7	36	2	94	2	17

LOTE: **29** Nome: **AGRO DO IZ** Série: **IZSN** RGD: **A6290** MACHO **NELORE**

Nascimento	Idade (meses)	Peso (kg)	PE (cm)
14/10/2022	23	627	33,5

Clique para ver o Lote

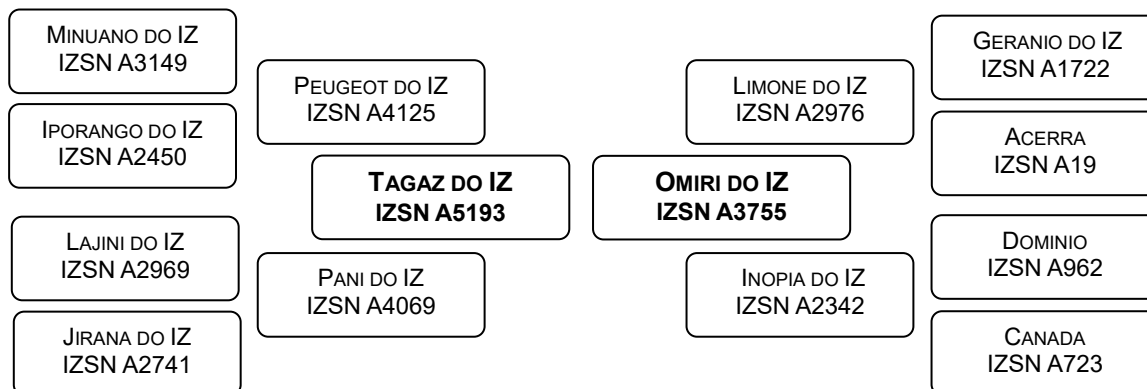

DESEMPENHO NA PROVA DE GANHO DE PESO

G112 (gr)	IG112 (%)	P378 (kg)	IP378 (%)	IPGP (%)	CATEGORIA
1080	114,9	388,7	114,1	114,6	SUPERIOR

ESTIMATIVAS DA DIFERENÇA ESPERADA NA PROGÊNIE / ACURÁCIA (%) / PERCENTIL (%)

PN	P210	P210M	P378	PTOR	PE	ALTM	AOLA	EGSA	CAR	DIAP
2,6	10,4	4,9	37,0	6,1	0,8	3,1	3,2	0,01	-0,1	-8,1
41	27	10	33	34	38	46	32	29	18	13
73	15	10	7	1	14	24	1	36	12	16

LOTE: **30** Nome: **AGUAR DO IZ** Série: **IZSN** RGD: **A6292** MACHO **NELORE**

Nascimento	Idade (meses)	Peso (kg)	PE (cm)
14/10/2022	23	580	34,5

Clique para ver o Lote

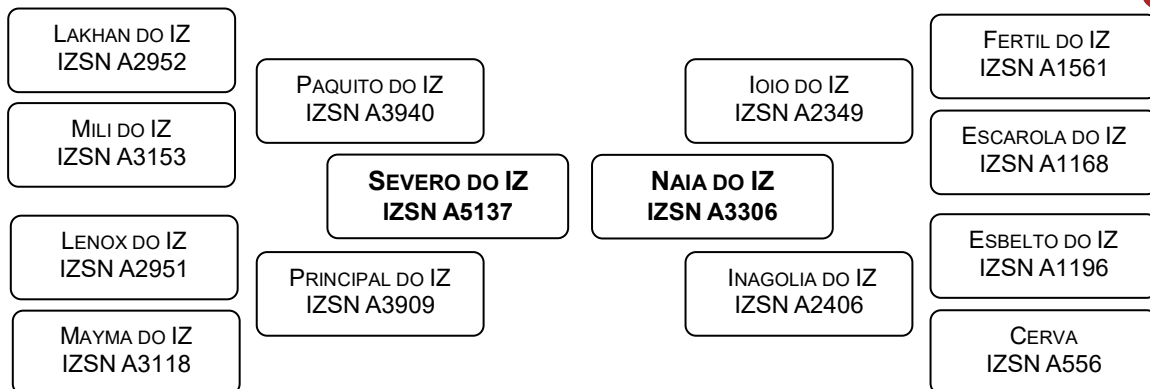

DESEMPENHO NA PROVA DE GANHO DE PESO

G112 (gr)	IG112 (%)	P378 (kg)	IP378 (%)	IPGP (%)	CATEGORIA
1170	110,8	372,0	102,5	107,5	SUPERIOR

ESTIMATIVAS DA DIFERENÇA ESPERADA NA PROGÊNIE / ACURÁCIA (%) / PERCENTIL (%)

PN	P210	P210M	P378	PTOR	PE	ALTM	AOLA	EGSA	CAR	DIAP
2,2	9,1	4,5	42,3	5,3	1,1	3,6	2,9	0,23	0,0	-7,3
43	29	12	35	35	39	47	33	31	20	14
65	23	13	2	2	8	14	2	6	32	20

LOTE: **31** Nome: **AIPIN DO IZ** Série: **IZSN** RGD: **A6299** MACHO **NELORE**

Nascimento	Idade (meses)	Peso (kg)	PE (cm)
16/10/2022	23	636	34,5

Clique para
ver o Lote

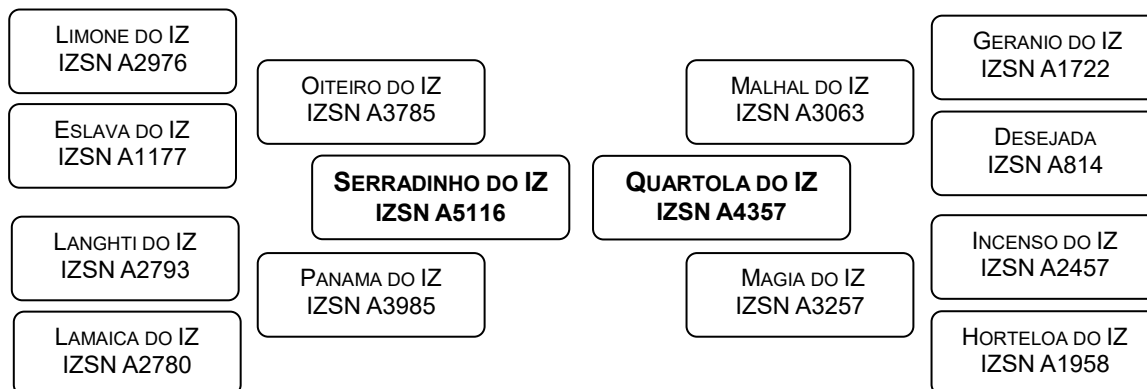

DESEMPENHO NA PROVA DE GANHO DE PESO

G112 (gr)	IG112 (%)	P378 (kg)	IP378 (%)	IPGP (%)	CATEGORIA
1268	134,9	412,3	121,0	129,3	ELITE

ESTIMATIVAS DA DIFERENÇA ESPERADA NA PROGÊNIE / ACURÁCIA (%) / PERCENTIL (%)

PN	P210	P210M	P378	PTOR	PE	ALTM	AOLA	EGSA	CAR	DIAP
4,1	12,9	4,1	44,2	5,7	1,1	4,2	4,5	0,15	0,0	-6,5
43	29	11	35	34	38	47	33	30	19	13
94	5	17	1	1	6	7	1	12	82	26

LOTE: **32** Nome: **ALBINO DO IZ** Série: **IZSN** RGD: **A6317** MACHO **NELORE**

Nascimento	Idade (meses)	Peso (kg)	PE (cm)
20/10/2022	23	579	36,0

Clique para
ver o Lote

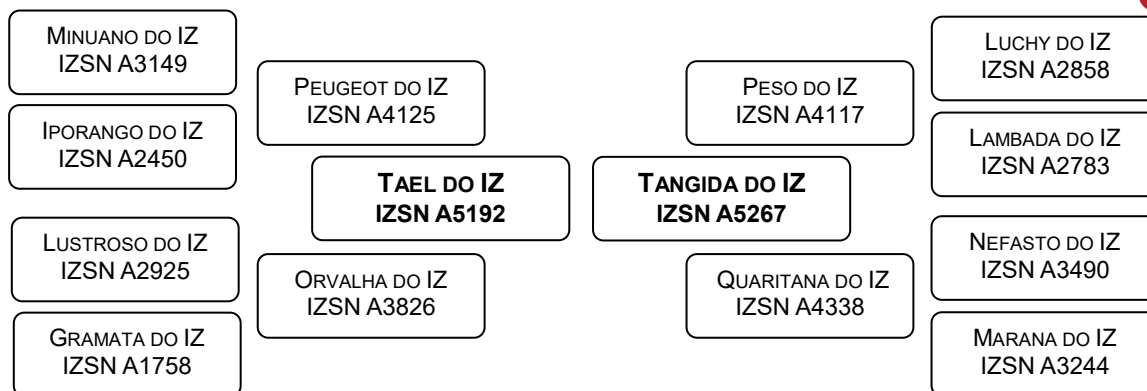

DESEMPENHO NA PROVA DE GANHO DE PESO

G112 (gr)	IG112 (%)	P378 (kg)	IP378 (%)	IPGP (%)	CATEGORIA
1080	114,9	370,6	108,8	112,5	SUPERIOR

ESTIMATIVAS DA DIFERENÇA ESPERADA NA PROGÊNIE / ACURÁCIA (%) / PERCENTIL (%)

PN	P210	P210M	P378	PTOR	PE	ALTM	AOLA	EGSA	CAR	DIAP
0,6	8,2	4,8	45,0	6,1	2,1	2,7	1,2	0,59	-0,1	-4,2
41	26	8	32	32	36	44	31	28	17	10
31	29	11	1	1	1	30	13	0	14	48

LOTE: **33** Nome: **ALEGRETE DO IZ** Série: **IZSN** RGD: **A6334** MACHO **NELORE**

Nascimento	Idade (meses)	Peso (kg)	PE (cm)
26/10/2022	22	573	34,5

Clique para
ver o Lote

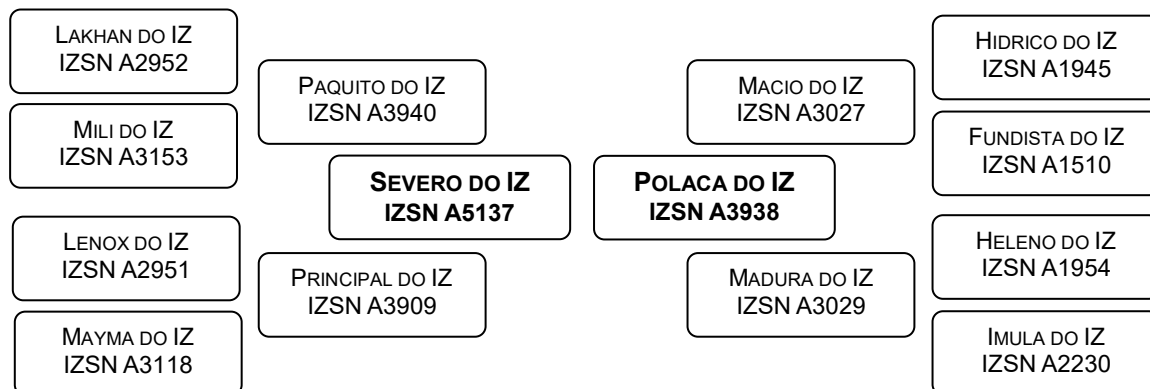

DESEMPENHO NA PROVA DE GANHO DE PESO

G112 (gr)	IG112 (%)	P378 (kg)	IP378 (%)	IPGP (%)	CATEGORIA
1107	104,8	371,7	102,4	103,9	MEDIANO

ESTIMATIVAS DA DIFERENÇA ESPERADA NA PROGÊNIE / ACURÁCIA (%) / PERCENTIL (%)

PN	P210	P210M	P378	PTOR	PE	ALTM	AOLA	EGSA	CAR	DIAP
2,6	7,2	2,6	35,7	4,1	0,9	1,9	1,9	0,41	-0,02	-6,5
42	28	11	34	34	38	46	32	29	19	13
73	35	35	9	11	12	44	7	1	47	26

LOTE: **34** Nome: **ALEJO DO IZ** Série: **IZSN** RGD: **A6336** MACHO **NELORE**

Nascimento	Idade (meses)	Peso (kg)	PE (cm)
26/10/2022	22	618	34,5

Clique para
ver o Lote

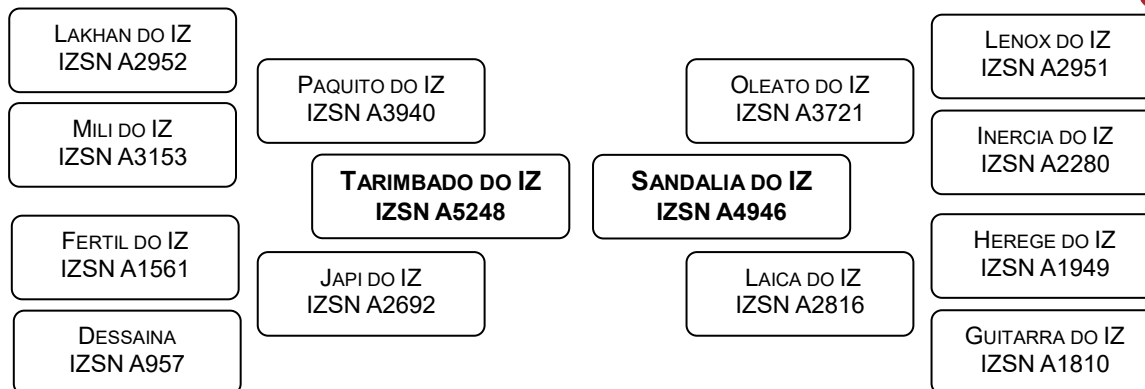

DESEMPENHO NA PROVA DE GANHO DE PESO

G112 (gr)	IG112 (%)	P378 (kg)	IP378 (%)	IPGP (%)	CATEGORIA
1089	103,2	379,8	104,6	103,7	MEDIANO

ESTIMATIVAS DA DIFERENÇA ESPERADA NA PROGÊNIE / ACURÁCIA (%) / PERCENTIL (%)

PN	P210	P210M	P378	PTOR	PE	ALTM	AOLA	EGSA	CAR	DIAP
3,4	7,9	3,2	33,0	3,3	0,2	2,5	2,7	-0,34	-0,1	-10,8
40	25	9	31	32	36	45	30	27	16	9
87	30	27	14	21	51	34	2	98	12	7

LOTE: **35** Nome: **ALI DO IZ** Série: **IZSN** RGD: **A6356** MACHO **NELORE**

Nascimento	Idade (meses)	Peso (kg)	PE (cm)
31/10/2022	22	597	31,5

Clique para ver o Lote

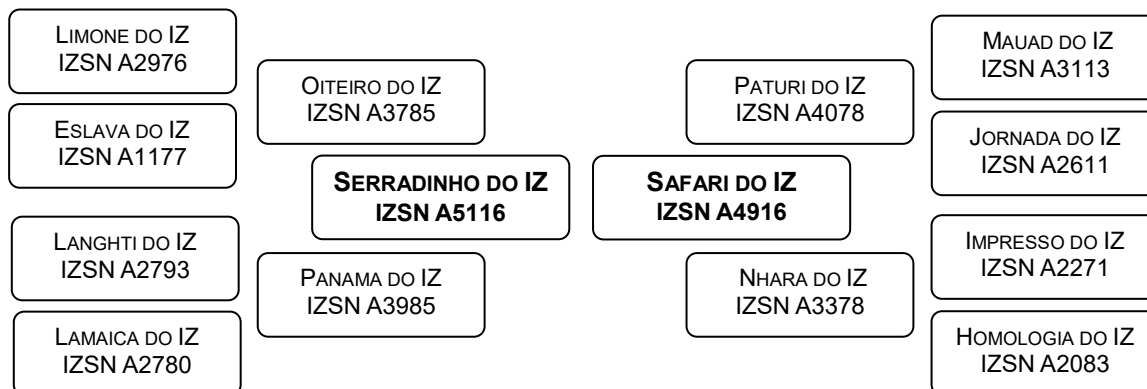

DESEMPENHO NA PROVA DE GANHO DE PESO

G112 (gr)	IG112 (%)	P378 (kg)	IP378 (%)	IPGP (%)	CATEGORIA
1080	114,9	384,1	112,7	114,1	SUPERIOR

ESTIMATIVAS DA DIFERENÇA ESPERADA NA PROGÊNIE / ACURÁCIA (%) / PERCENTIL (%)

PN	P210	P210M	P378	PTOR	PE	ALTM	AOLA	EGSA	CAR	DIAP
4,9	17,2	5,0	46,1	5,6	0,1	5,0	3,5	-0,13	-0,04	-5,8
42	28	11	34	34	37	46	32	29	18	11
99	0	10	1	1	62	2	1	82	31	33

LOTE: **36** Nome: **ALIADO DO IZ** Série: **IZSN** RGD: **A6357** MACHO **NELORE**

Nascimento	Idade (meses)	Peso (kg)	PE (cm)
31/10/2022	22	460	28,0

Clique para ver o Lote

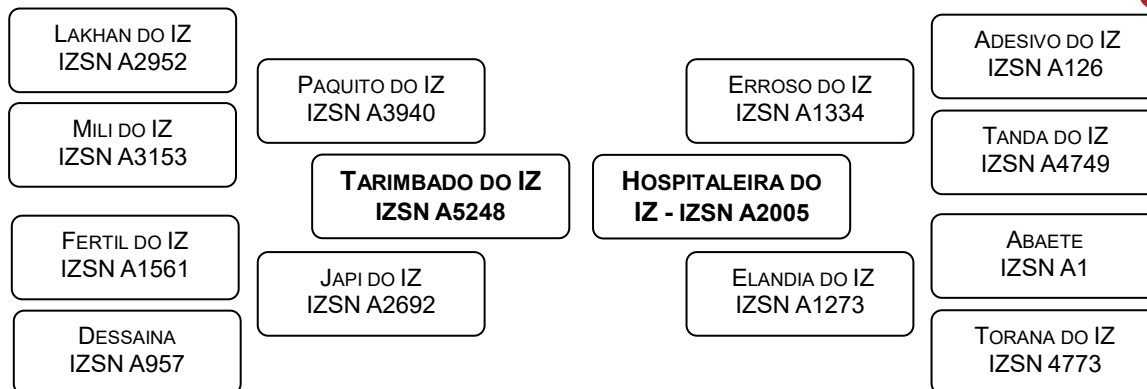

DESEMPENHO NA PROVA DE GANHO DE PESO

G112 (gr)	IG112 (%)	P378 (kg)	IP378 (%)	IPGP (%)	CATEGORIA
1170	110,8	351,9	97,0	105,2	SUPERIOR

ESTIMATIVAS DA DIFERENÇA ESPERADA NA PROGÊNIE / ACURÁCIA (%) / PERCENTIL (%)

PN	P210	P210M	P378	PTOR	PE	ALTM	AOLA	EGSA	CAR	DIAP
3,3	8,6	3,2	38,0	3,9	0,6	3,2	3,2	-0,36	0,0	-9,3
41	28	12	34	34	39	47	33	30	19	15
85	26	27	6	13	24	22	1	98	37	11

LOTE: **37** Nome: **AMANTHU DO IZ** Série: **IZSN** RGD: **A6397** MACHO **NELORE**

Nascimento	Idade (meses)	Peso (kg)	PE (cm)
29/11/2022	21	563	32,0

Clique para ver o Lote

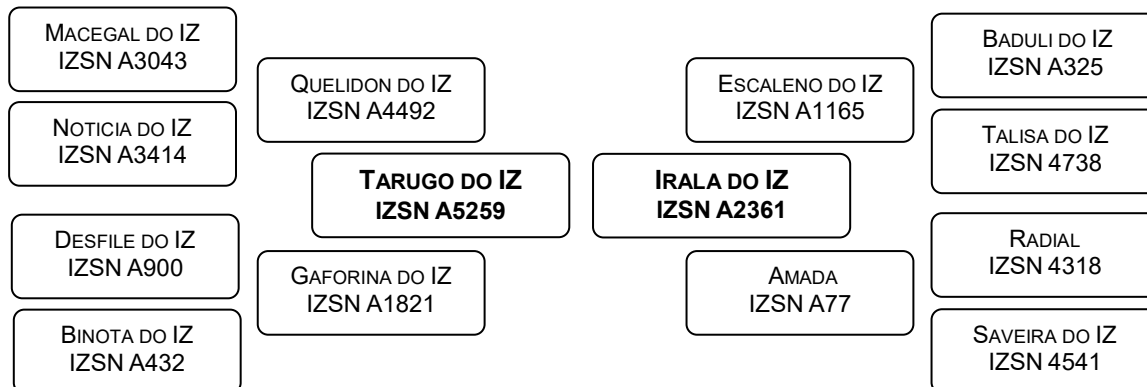

DESEMPENHO NA PROVA DE GANHO DE PESO					
G112 (gr)	IG112 (%)	P378 (kg)	IP378 (%)	IPGP (%)	CATEGORIA
991	105,4	388,9	114,1	108,9	SUPERIOR

ESTIMATIVAS DA DIFERENÇA ESPERADA NA PROGÊNIE / ACURÁCIA (%) / PERCENTIL (%)										
PN	P210	P210M	P378	PTOR	PE	ALTM	AOLA	EGSA	CAR	DIAP
2,9	12,2	4,2	41,7	3,7	0,7	3,7	0,1	0,37	-0,02	-6,8
43	28	11	34	35	40	48	33	31	20	14
79	7	16	2	15	16	14	38	2	44	24

LOTE: **38** Nome: **AMERICANO DO IZ** Série: **IZSN** RGD: **A6425** MACHO **NELORE**

Nascimento	Idade (meses)	Peso (kg)	PE (cm)
05/12/2022	21	469	34,5

Clique para ver o Lote

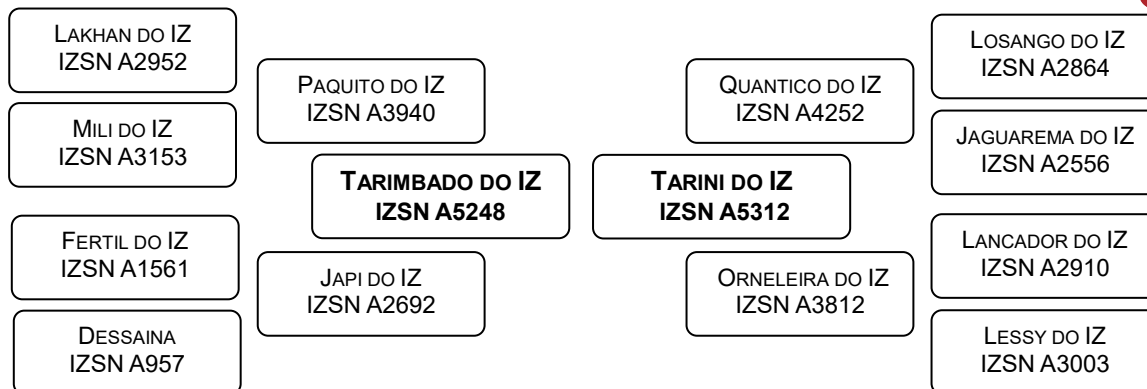

DESEMPENHO NA PROVA DE GANHO DE PESO					
G112 (gr)	IG112 (%)	P378 (kg)	IP378 (%)	IPGP (%)	CATEGORIA
1080	102,3	374,8	103,3	102,7	MEDIANO

ESTIMATIVAS DA DIFERENÇA ESPERADA NA PROGÊNIE / ACURÁCIA (%) / PERCENTIL (%)										
PN	P210	P210M	P378	PTOR	PE	ALTM	AOLA	EGSA	CAR	DIAP
4,0	13,2	2,7	39,9	3,3	0,5	3,6	1,3	-0,21	-0,05	-3,1
42	28	10	34	33	37	46	32	29	19	12
93	5	34	4	20	27	14	13	92	28	59

LOTES: 39 A 53

PÁGINAS 25 A 32

TOUROS

**RAÇA
CARACU**

LOTE: **39** Nome: **TANDY DO IZ** Série: **IZSC** RGD: **2101** MACHO **CARACU**

Nascimento **16/10/2019** Idade (meses) **59** Peso (kg) **896** PE (cm) **40,0**

Clique para ver o Lote

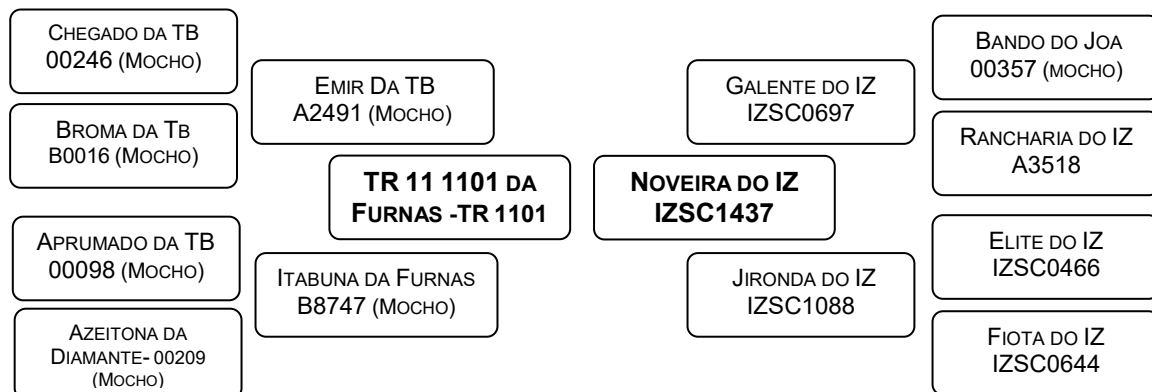

DESEMPENHO NA PROVA DE GANHO DE PESO

G112 (gr)	IG112 (%)	P378 (kg)	IP378 (%)	IPGP (%)	Categoria
1348	110,0	404,4	100,9	106,4	SUPERIOR

ESTIMATIVAS DA DIFERENÇA ESPERADA NA PROGÊNIE / ACURÁCIA (%) / PERCENTIL (%)

PN	P210	P210M	P378	PTOR	PE	ALT	AOL	EGL
1,6	1,5	0,6	5,5	0,0	0,3	-0,7	0,6	0,1
46	25	6	31	32	39	46	28	15
95	52	68	55	69	47	87	37	7

LOTE: **40** Nome: **UIMARI DO IZ** Série: **IZSC** RGD: **2213** MACHO **CARACU**

Nascimento **15/10/2020** Idade (meses) **47** Peso (kg) **876** PE (cm) **39,0**

Clique para ver o Lote

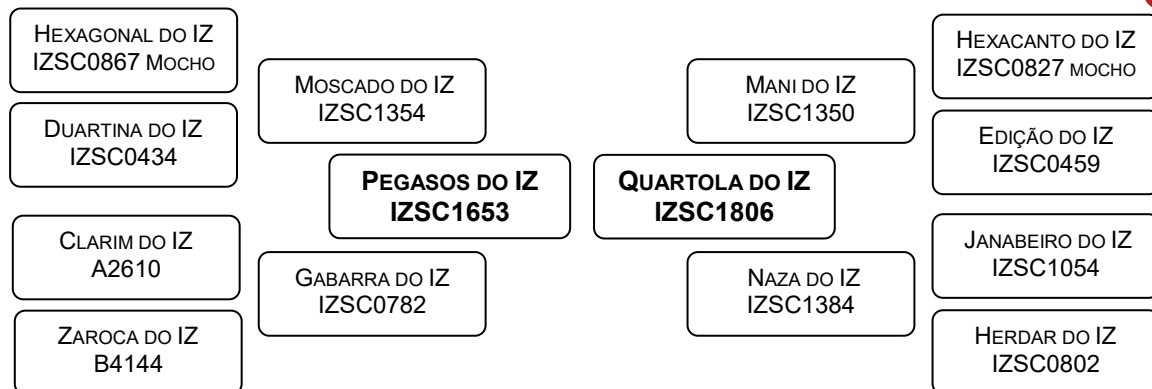

DESEMPENHO NA PROVA DE GANHO DE PESO

G112 (gr)	IG112 (%)	P378 (kg)	IP378 (%)	IPGP (%)	Categoria
1321	121,6	393,7	104,6	114,8	ELITE

ESTIMATIVAS DA DIFERENÇA ESPERADA NA PROGÊNIE / ACURÁCIA (%) / PERCENTIL (%)

PN	P210	P210M	P378	PTOR	PE	ALT	AOL	EGL
1,8	1,2	0,8	18,8	1,7	0,2	0,6	1,2	0,0
40	22	8	23	24	32	37	21	12
97	56	65	8	11	52	42	18	14

LOTE: **41** Nome: **VALETE DO IZ** Série: **IZSC** RGD: **2278** MACHO **CARACU**

Nascimento	Idade (meses)	Peso (kg)	PE (cm)
04/10/2021	35	800	38,0

Clique para ver o Lote

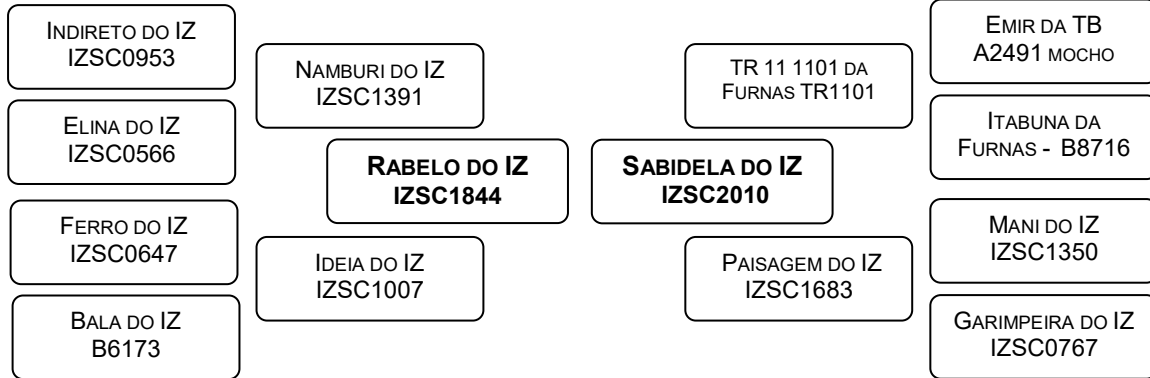

DESEMPENHO NA PROVA DE GANHO DE PESO

G112 (gr)	IG112 (%)	P378 (kg)	IP378 (%)	IPGP (%)	Categoria
1027	112,0	344,0	98,3	106,5	SUPERIOR

ESTIMATIVAS DA DIFERENÇA ESPERADA NA PROGÊNIE / ACURÁCIA (%) / PERCENTIL (%)

PN	P210	P210M	P378	PTOR	PE	ALT	AOL	EGL
0,6	4,6	3,2	14,7	1,2	1,1	0,0	2,0	0,1
29	15	7	23	21	32	34	13	11
72	14	19	19	21	6	63	5	4

LOTE: **42** Nome: **VANTE DO IZ** Série: **IZSC** RGD: **2306** MACHO **CARACU**

Nascimento	Idade (meses)	Peso (kg)	PE (cm)
17/10/2021	35	805	40,0

Clique para ver o Lote

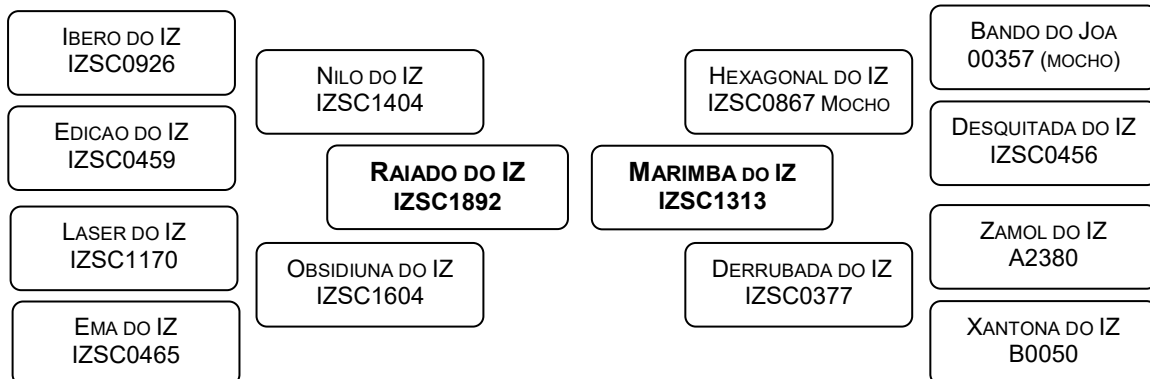

DESEMPENHO NA PROVA DE GANHO DE PESO

G112 (gr)	IG112 (%)	P378 (kg)	IP378 (%)	IPGP (%)	Categoria
1036	112,9	364,8	104,3	109,5	SUPERIOR

ESTIMATIVAS DA DIFERENÇA ESPERADA NA PROGÊNIE / ACURÁCIA (%) / PERCENTIL (%)

PN	P210	P210M	P378	PTOR	PE	ALT	AOL	EGL
1,9	4,2	2,3	20,5	1,7	0,1	1,8	0,9	-0,1
29	15	8	24	22	33	35	20	12
97	18	35	5	11	61	8	25	96

LOTE: **43** Nome: **VAREJO DO IZ** Série: **IZSC** RGD: **2317** MACHO **CARACU**

Nascimento	Idade (meses)	Peso (kg)	PE (cm)
25/10/2021	34	828	44,5

Clique para ver o Lote

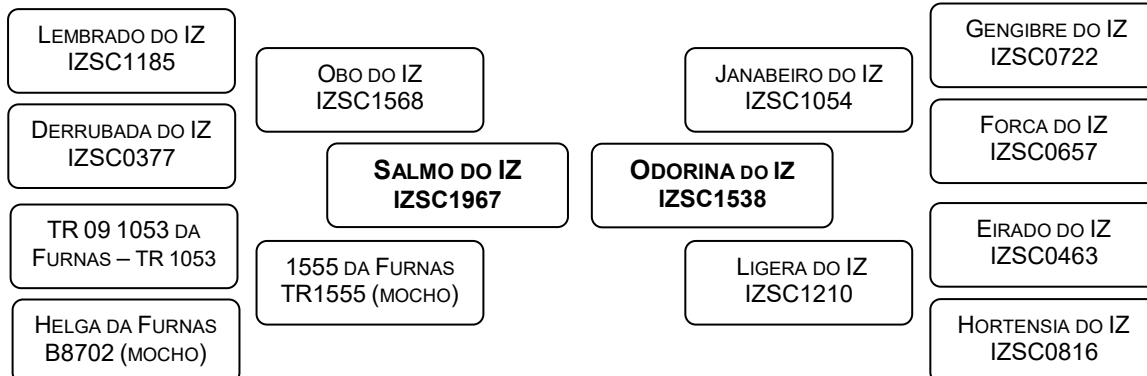

DESEMPENHO NA PROVA DE GANHO DE PESO

G112 (gr)	IG112 (%)	P378 (kg)	IP378 (%)	IPGP (%)	Categoria
1063	115,9	392,7	112,3	114,4	SUPERIOR

ESTIMATIVAS DA DIFERENÇA ESPERADA NA PROGÊNIE / ACURÁCIA (%) / PERCENTIL (%)

PN	P210	P210M	P378	PTOR	PE	ALT	AOL	EGL
1,3	4,8	2,9	18,6	2,3	0,5	1,8	1,9	0,1
27	12	5	21	19	31	33	17	8
90	12	24	8	3	30	8	6	7

LOTE: **44** Nome: **ABANEIRO DO IZ** Série: **IZSC** RGD: **2366** MACHO **CARACU**

Nascimento	Idade (meses)	Peso (kg)	PE (cm)
29/08/2022	24	585	39,0

Clique para ver o Lote

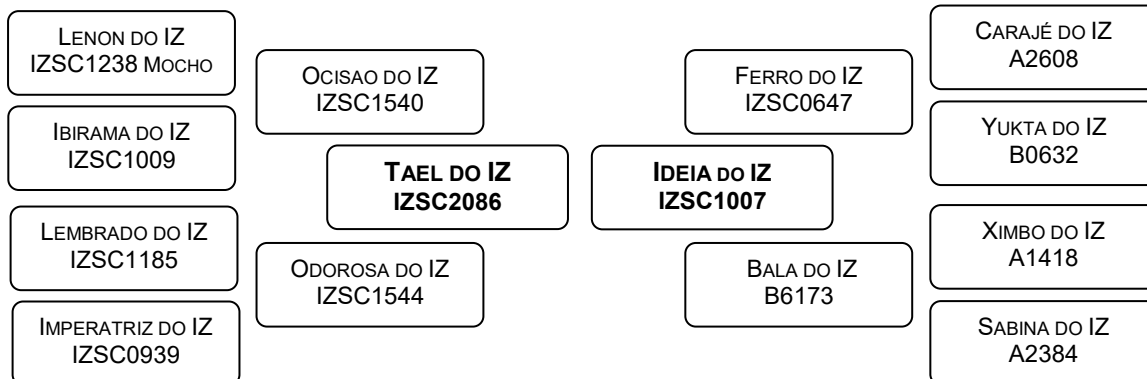

DESEMPENHO NA PROVA DE GANHO DE PESO

G112 (gr)	IG112 (%)	P378 (kg)	IP378 (%)	IPGP (%)	Categoria
1196	110,5	357,0	95,4	104,5	SUPERIOR

ESTIMATIVAS DA DIFERENÇA ESPERADA NA PROGÊNIE / ACURÁCIA (%) / PERCENTIL (%)

PN	P210	P210M	P378	PTOR	PE	ALT	AOL	EGL
-0,2	2,7	1,5	18,7	1,5	0,6	-0,2	2,0	0,0
28	15	8	24	22	33	35	21	12
39	36	51	8	16	23	72	5	94

LOTE: **45** Nome: **ABEL DO IZ** Série: **IZSC** RGD: **2369** MACHO **CARACU**

Nascimento	Idade (meses)	Peso (kg)	PE (cm)
02/09/2022	24	633	37,5

Clique para ver o Lote

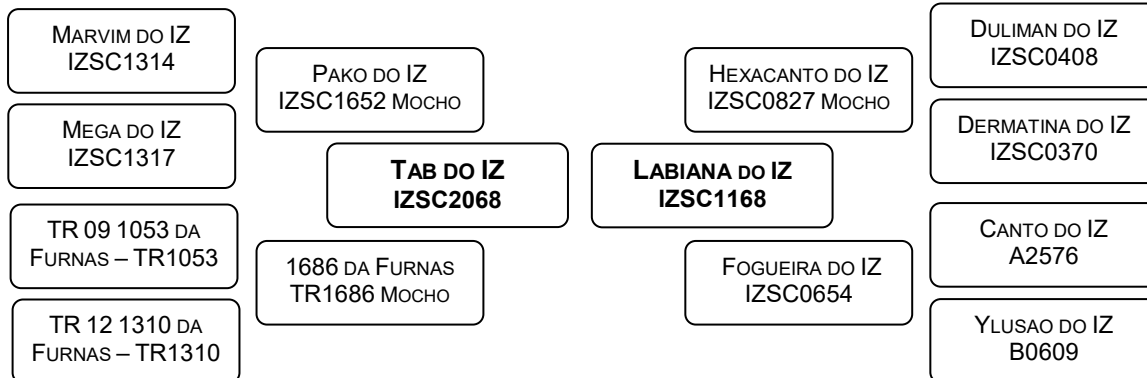

DESEMPENHO NA PROVA DE GANHO DE PESO

G112 (gr)	IG112 (%)	P378 (kg)	IP378 (%)	IPGP (%)	Categoria
1089	100,6	414,8	110,9	104,7	SUPERIOR

ESTIMATIVAS DA DIFERENÇA ESPERADA NA PROGÊNIE / ACURÁCIA (%) / PERCENTIL (%)

PN	P210	P210M	P378	PTOR	PE	ALT	AOL	EGL
1,2	8,7	2,8	25,6	2,2	0,1	2,5	1,6	-0,1
27	13	7	23	21	33	34	19	10
89	0	25	1	5	67	1	10	98

LOTE: **46** Nome: **UBSINTO DO IZ** Série: **IZSC** RGD: **2382** MACHO **CARACU**

Nascimento	Idade (meses)	Peso (kg)	PE (cm)
09/09/2022	24	633	37,0

Clique para ver o Lote

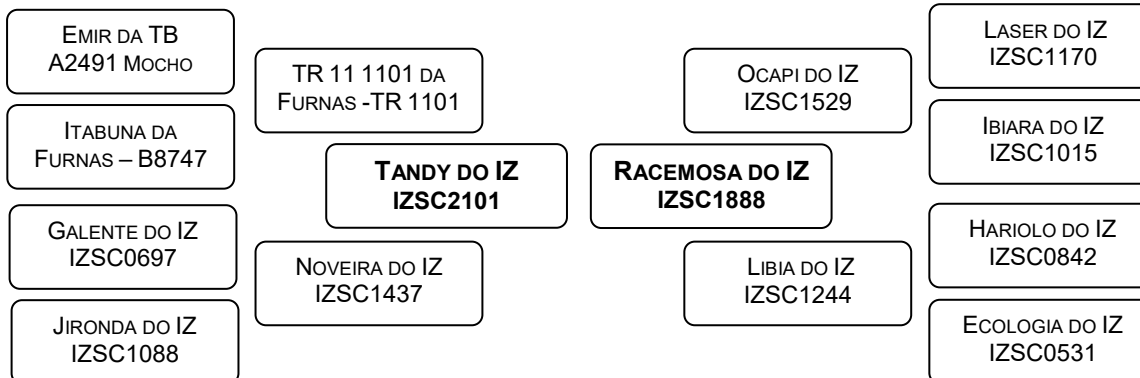

DESEMPENHO NA PROVA DE GANHO DE PESO

G112 (gr)	IG112 (%)	P378 (kg)	IP378 (%)	IPGP (%)	Categoria
1125	103,9	383,3	102,5	103,3	SUPERIOR

ESTIMATIVAS DA DIFERENÇA ESPERADA NA PROGÊNIE / ACURÁCIA (%) / PERCENTIL (%)

PN	P210	P210M	P378	PTOR	PE	ALT	AOL	EGL
1,8	3,1	1,7	12,2	2,6	0,3	-0,2	0,9	0,0
27	13	4	21	19	30	33	17	8
97	30	47	28	2	45	73	25	16

LOTE: **47** Nome: **ABU DO IZ** Série: **IZSC** RGD: **2385** MACHO **CARACU**

Nascimento	Idade (meses)	Peso (kg)	PE (cm)
12/09/2022	24	632	36,0

Clique para ver o Lote

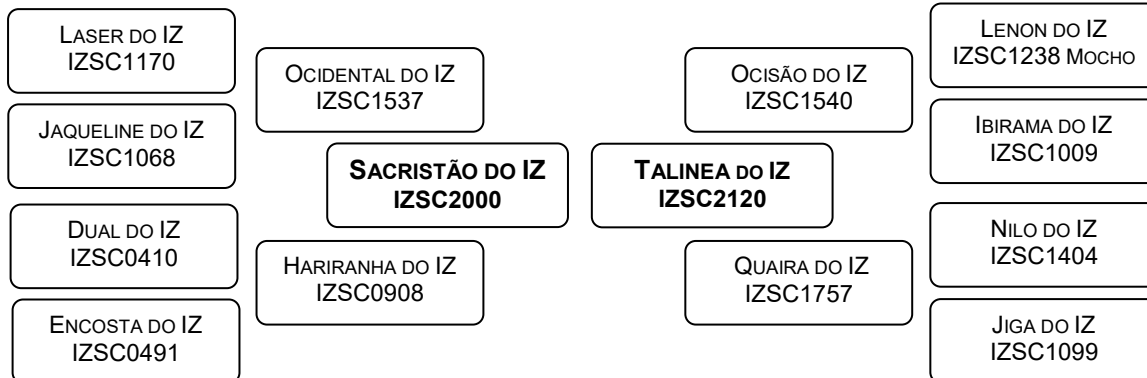

DESEMPENHO NA PROVA DE GANHO DE PESO

G112 (gr)	IG112 (%)	P378 (kg)	IP378 (%)	IPGP (%)	Categoria
1152	106,4	366,1	97,9	103,0	MEDIANO

ESTIMATIVAS DA DIFERENÇA ESPERADA NA PROGÊNIE / ACURÁCIA (%) / PERCENTIL (%)

PN	P210	P210M	P378	PTOR	PE	ALT	AOL	EGL
-0,5	3,9	4,0	19,5	1,5	0,5	1,7	0,3	0,0
27	13	4	21	20	30	33	18	9
24	21	9	6	14	29	9	56	79

LOTE: **48** Nome: **ACHIS DO IZ** Série: **IZSC** RGD: **2392** MACHO **CARACU**

Nascimento	Idade (meses)	Peso (kg)	PE (cm)
04/10/2022	23	620	37,5

Clique para ver o Lote

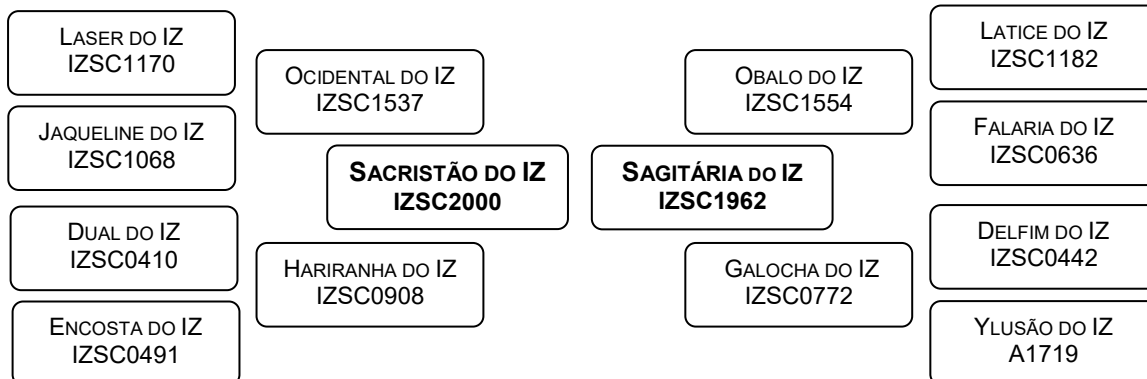

DESEMPENHO NA PROVA DE GANHO DE PESO

G112 (gr)	IG112 (%)	P378 (kg)	IP378 (%)	IPGP (%)	Categoria
1295	119,5	399,8	106,9	114,5	ELITE

ESTIMATIVAS DA DIFERENÇA ESPERADA NA PROGÊNIE / ACURÁCIA (%) / PERCENTIL (%)

PN	P210	P210M	P378	PTOR	PE	ALT	AOL	EGL
0,1	1,4	4,2	21,1	1,8	1,5	1,7	0,8	0,0
29	15	7	23	22	32	35	20	12
53	54	8	4	10	2	9	28	14

LOTE: **49** Nome: **ADESO DO IZ** Série: **IZSC** RGD: **2400** MACHO **CARACU**

Nascimento	Idade (meses)	Peso (kg)	PE (cm)
14/10/2022	23	580	36,0

Clique para
ver o Lote

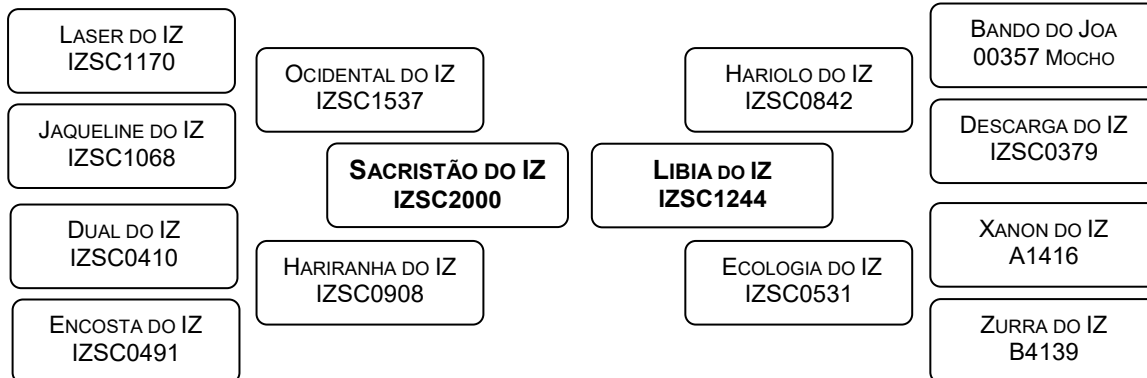

DESEMPENHO NA PROVA DE GANHO DE PESO

G112 (gr)	IG112 (%)	P378 (kg)	IP378 (%)	IPGP (%)	Categoria
1384	127,8	382,3	102,2	117,6	ELITE

ESTIMATIVAS DA DIFERENÇA ESPERADA NA PROGÊNIE / ACURÁCIA (%) / PERCENTIL (%)

PN	P210	P210M	P378	PTOR	PE	ALT	AOL	EGL
0,0	-0,7	1,5	18,1	1,1	-0,2	0,6	1,7	0,0
29	15	8	23	23	33	35	20	12
46	80	52	9	24	89	40	8	25

LOTE: **50** Nome: **ADMIRÁVEL DO IZ** Série: **IZSC** RGD: **2405** MACHO **CARACU**

Nascimento	Idade (meses)	Peso (kg)	PE (cm)
22/10/2022	23	580	34,0

Clique para
ver o Lote

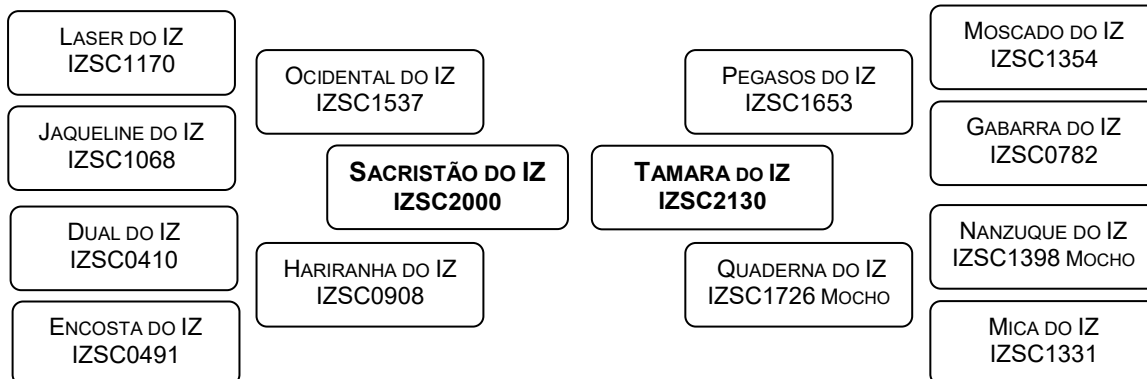

DESEMPENHO NA PROVA DE GANHO DE PESO

G112 (gr)	IG112 (%)	P378 (kg)	IP378 (%)	IPGP (%)	Categoria
1232	113,8	354,3	94,7	106,1	SUPERIOR

ESTIMATIVAS DA DIFERENÇA ESPERADA NA PROGÊNIE / ACURÁCIA (%) / PERCENTIL (%)

PN	P210	P210M	P378	PTOR	PE	ALT	AOL	EGL
-0,2	1,2	2,6	21,2	1,6	0,5	1,7	0,6	0,1
29	17	8	24	23	32	35	21	13
38	56	27	3	13	34	9	35	8

LOTE: **51** Nome: **ADOBE DO IZ** Série: **IZSC** RGD: **2406** MACHO **CARACU**

Nascimento	Idade (meses)	Peso (kg)	PE (cm)
22/10/2022	23	659	37,0

Clique para ver o Lote

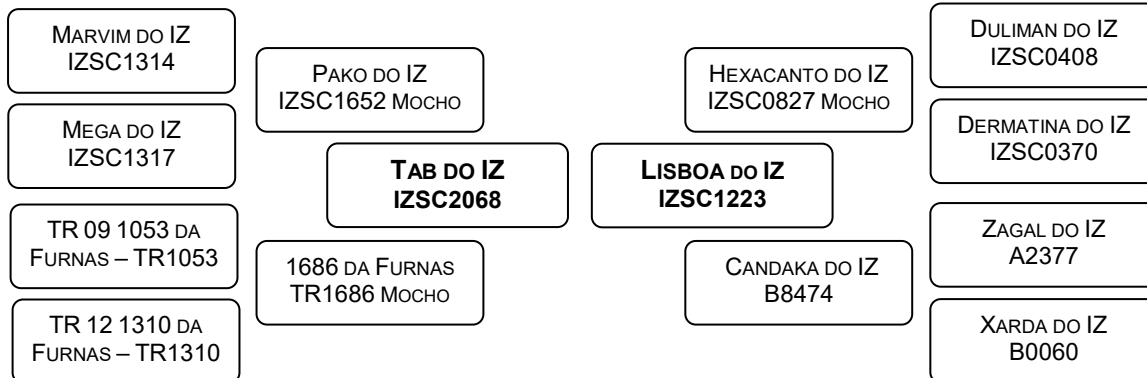

DESEMPENHO NA PROVA DE GANHO DE PESO

G112 (gr)	IG112 (%)	P378 (kg)	IP378 (%)	IPGP (%)	Categoria
1420	131,1	454,0	121,3	127,2	ELITE

ESTIMATIVAS DA DIFERENÇA ESPERADA NA PROGÊNIE / ACURÁCIA (%) / PERCENTIL (%)

PN	P210	P210M	P378	PTOR	PE	ALT	AOL	EGL
1,3	8,5	2,1	30,6	1,7	-0,1	1,6	2,5	0,1
28	15	8	23	23	33	35	19	11
90	1	39	0	12	84	11	2	9

LOTE: **52** Nome: **AFRANIO DO IZ** Série: **IZSC** RGD: **2426** MACHO **CARACU**

Nascimento	Idade (meses)	Peso (kg)	PE (cm)
02/09/2022	22	552	35,0

Clique para ver o Lote

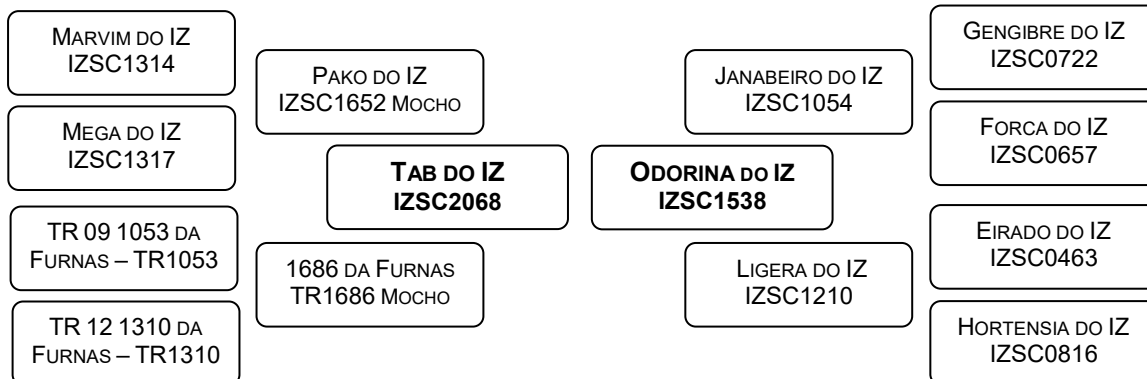

DESEMPENHO NA PROVA DE GANHO DE PESO

G112 (gr)	IG112 (%)	P378 (kg)	IP378 (%)	IPGP (%)	Categoria
1116	103,1	392,3	104,9	103,8	SUPERIOR

ESTIMATIVAS DA DIFERENÇA ESPERADA NA PROGÊNIE / ACURÁCIA (%) / PERCENTIL (%)

PN	P210	P210M	P378	PTOR	PE	ALT	AOL	EGL
1,0	9,2	5,2	26,7	2,7	0,5	1,7	2,7	0,0
26	12	4	21	19	30	33	17	8
84	1	2	1	2	34	9	1	62

LOTE:

53

Nome:

AGIL DO IZ

Série:

IZSC

RGD:

2434

MACHO

CARACU

Nascimento	Idade ^(meses)	Peso ^(kg)	PE ^(cm)
27/11/2022	21	582	34,5

Clique para
ver o Lote

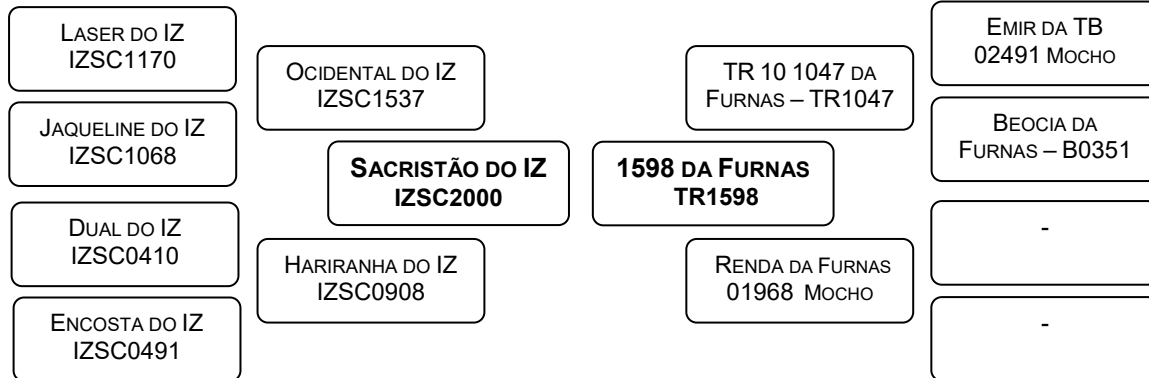

DESEMPENHO NA PROVA DE GANHO DE PESO

G112 ^(gr)	IG112 ^(%)	P378 ^(kg)	IP378 ^(%)	IPGP ^(%)	Categoria
1134	104,7	403,3	107,8	105,9	SUPERIOR

ESTIMATIVAS DA DIFERENÇA ESPERADA NA PROGÊNIE / ACURÁCIA ^(%) / PERCENTIL ^(%)

PN	P210	P210M	P378	PTOR	PE	ALT	AOL	EGL
1,2	5,7	2,7	22,1	0,1	0,2	1,1	0,2	0,0
24	11	6	20	19	30	32	16	8
89	7	27	3	61	60	24	65	12

LOTES: 54 A 101

PÁGINAS 34 A 57

MATRIZES

RAÇA

NELORE

LOTE: **54** Nome: **IPORANGA DO IZ** Série: **IZSN** RG: **A2450** FÊMEA **NELORE**

Nascimento	Idade (meses)	Peso (kg)
24/11/2009	177	490

Clique para
ver o Lote

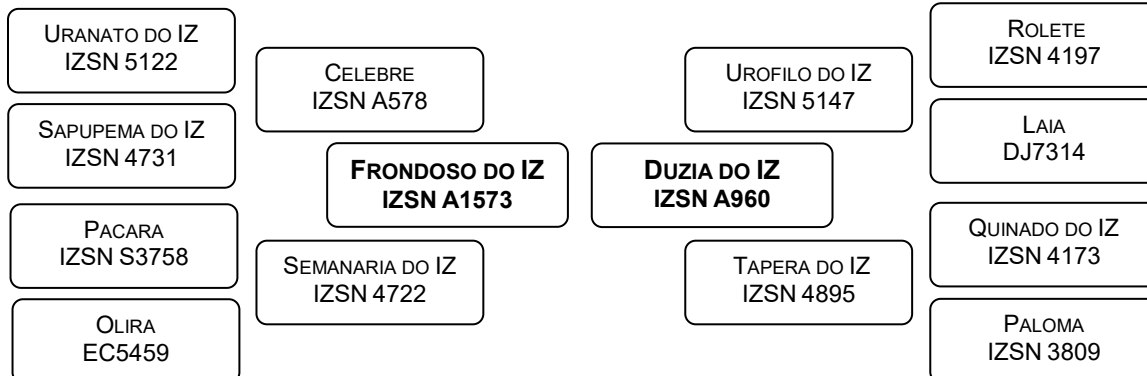

ESTIMATIVAS DA DIFERENÇA ESPERADA NA PROGÊNIE / ACURÁCIA% / PERCENTIL%					
PN (kg)	P210D (kg)	P210M (kg)	P550 (kg)	ALT (cm)	DIAP (dia)
2,9	11,6	7,2	28,6	5,3	-4,8
50	35	28	45	59	37
79	10	1	13	1	42

DIAGNÓSTICO DE GESTAÇÃO: **VAZIA**

LOTE: **55** Nome: **LIBERTY DO IZ** Série: **IZSN** RG: **A2871** FÊMEA **NELORE**

Nascimento	Idade (meses)	Peso (kg)
10/10/2011	155	571

Clique para
ver o Lote

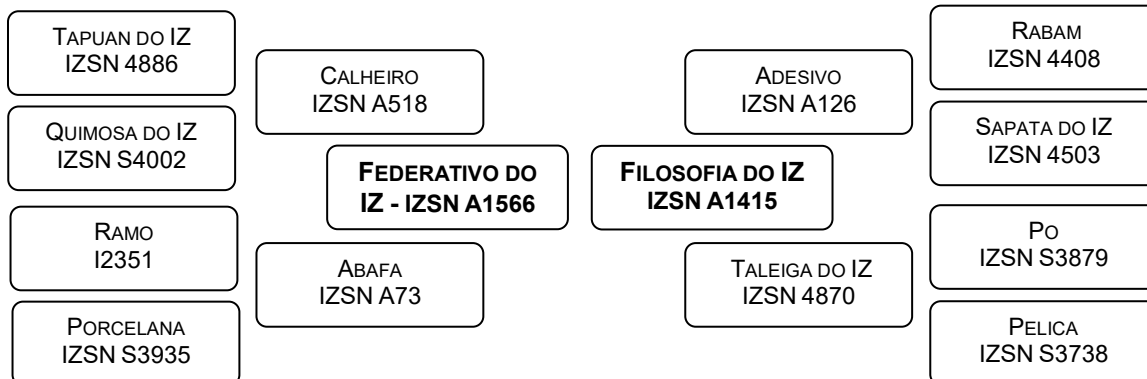

ESTIMATIVAS DA DIFERENÇA ESPERADA NA PROGÊNIE / ACURÁCIA% / PERCENTIL%					
PN (kg)	P210D (kg)	P210M (kg)	P550 (kg)	ALT (cm)	DIAP (dia)
2,6	14,2	4,6	42,8	4,7	-8,7
49	33	26	43	56	34
74	3	13	1	4	13

DIAGNÓSTICO DE GESTAÇÃO: **PRENHEZ CONFIRMADA**

Touro: **VALENCIANO DO IZ - RGD: IZSN A5869**

Comunicação de Cobertura nº **1111904** – Data: **27/05/2024**

LOTE: **56** Nome: **MAJORA DO IZ** Série: **IZSN** RG: **A3235** FÊMEA **NELORE**

Nascimento 28/10/2012	Idade (meses) 142	Peso (kg) 617
---------------------------------	-----------------------------	-------------------------

Clique para
ver o Lote

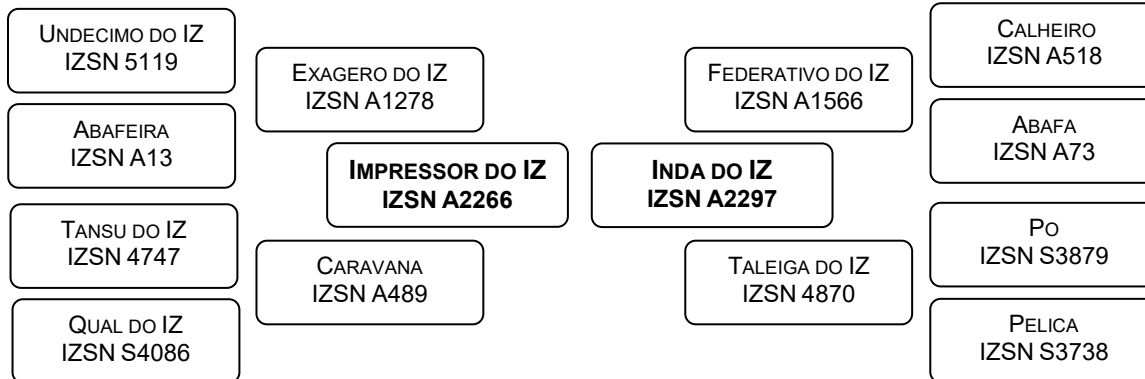

ESTIMATIVAS DA DIFERENÇA ESPERADA NA PROGÊNIE / ACURÁCIA% / PERCENTIL%					
PN ^(kg)	P210D ^(kg)	P210M ^(kg)	P550 ^(kg)	ALT ^(cm)	DIAP ^(dia)
2,4	8,3	3,3	32,2	3,7	-5,7
45	30	23	41	53	32
68	27	27	6	14	33

DIAGNÓSTICO DE GESTAÇÃO: PRENHEZ CONFIRMADA
Touro: PAGORAN DO IZ - RGD: IZSN A4024
Comunicação de Cobertura nº 1122646 – Data: 02/08/2024

LOTE: **57** Nome: **MAGA DO IZ** Série: **IZSN** RG: **A3272** FÊMEA **NELORE**

Nascimento 14/11/2012	Idade (meses) 142	Peso (kg) 610
---------------------------------	-----------------------------	-------------------------

Clique para
ver o Lote

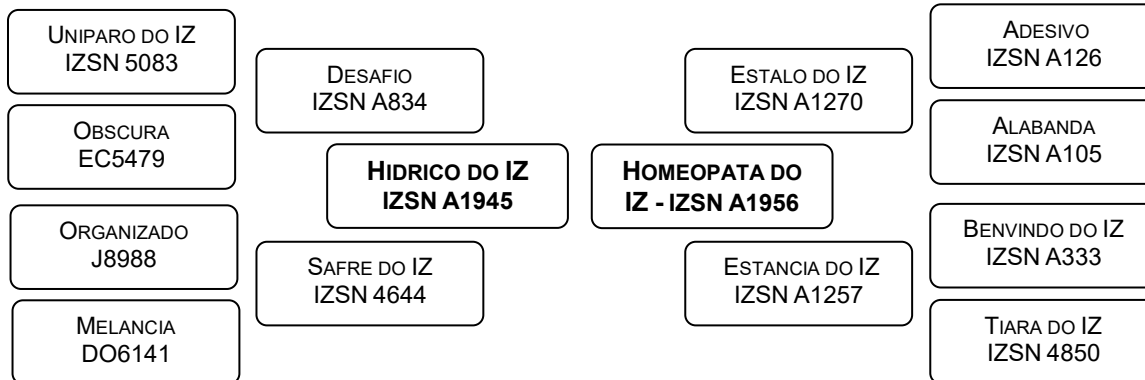

ESTIMATIVAS DA DIFERENÇA ESPERADA NA PROGÊNIE / ACURÁCIA% / PERCENTIL%					
PN ^(kg)	P210D ^(kg)	P210M ^(kg)	P550 ^(kg)	ALT ^(cm)	DIAP ^(dia)
3,8	7,5	2,1	22,2	3,6	-7,4
45	29	23	40	53	32
92	33	42	30	15	20

DIAGNÓSTICO DE GESTAÇÃO: PRENHEZ CONFIRMADA
Touro: PAGORAN DO IZ - RGD: IZSN A4024
Comunicação de Cobertura nº 1122646 – Data: 02/08/2024

LOTE: **58** Nome: **MAIUSCULA DO IZ** Série: **IZSN** RG: **A3295** FÊMEA **NELORE**

Nascimento 28/11/2012	Idade (meses) 141	Peso (kg) 547
---------------------------------	-----------------------------	-------------------------

Clique para
ver o Lote

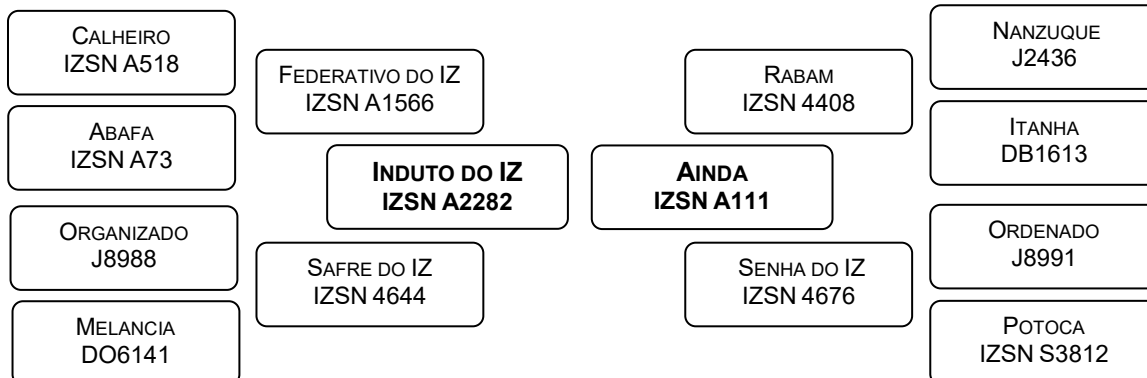

ESTIMATIVAS DA DIFERENÇA ESPERADA NA PROGÊNIE / ACURÁCIA% / PERCENTIL%					
PN ^(kg)	P210D ^(kg)	P210M ^(kg)	P550 ^(kg)	ALT ^(cm)	DIAP ^(dia)
2,6	9,8	4,5	26,8	4,3	-7,6
44	29	24	38	51	32
73	18	13	18	6	19

DIAGNÓSTICO DE GESTAÇÃO: **PRENHEZ CONFIRMADA**
 Touro: **VALENCIANO DO IZ - RGD: IZSN A5869**
 Comunicação de Cobertura nº **1111904** – Data: **27/05/2024**

LOTE: **59** Nome: **NAGI DO IZ** Série: **IZSN** RG: **A3330** FÊMEA **NELORE**

Nascimento 13/09/2013	Idade (meses) 132	Peso (kg) 654
---------------------------------	-----------------------------	-------------------------

Clique para
ver o Lote

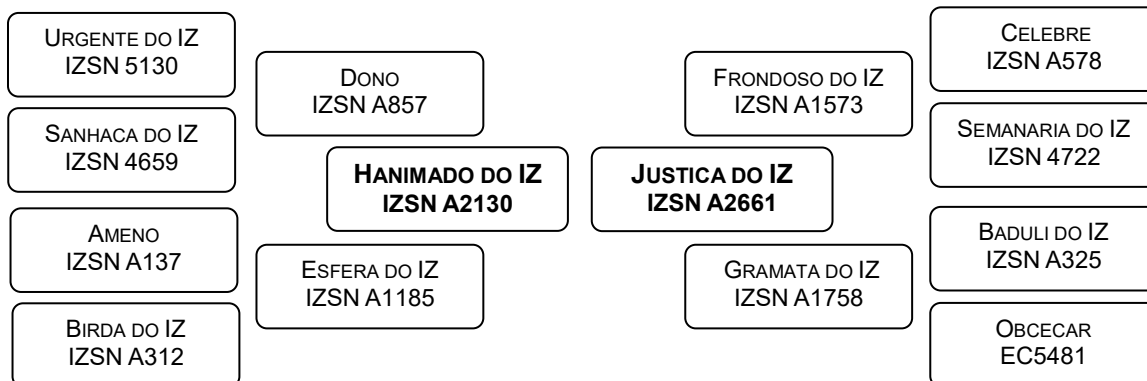

ESTIMATIVAS DA DIFERENÇA ESPERADA NA PROGÊNIE / ACURÁCIA% / PERCENTIL%					
PN ^(kg)	P210D ^(kg)	P210M ^(kg)	P550 ^(kg)	ALT ^(cm)	DIAP ^(dia)
2,5	9,7	4,4	28,6	3,7	-0,4
47	32	26	41	53	28
70	19	14	13	13	82

DIAGNÓSTICO DE GESTAÇÃO: **PRENHEZ CONFIRMADA**
 Touro: **UNIVERSO DO IZ - RGD: IZSN A5709**
 Comunicação de Cobertura nº **1111925** – Data: **27/05/2024**

LOTE: **60** Nome: **NHARA DO IZ** Série: **IZSN** RG: **A3378** FÊMEA **NELORE**

Nascimento 22/09/2013	Idade (meses) 131	Peso (kg) 604
---------------------------------	-----------------------------	-------------------------

Clique para
ver o Lote

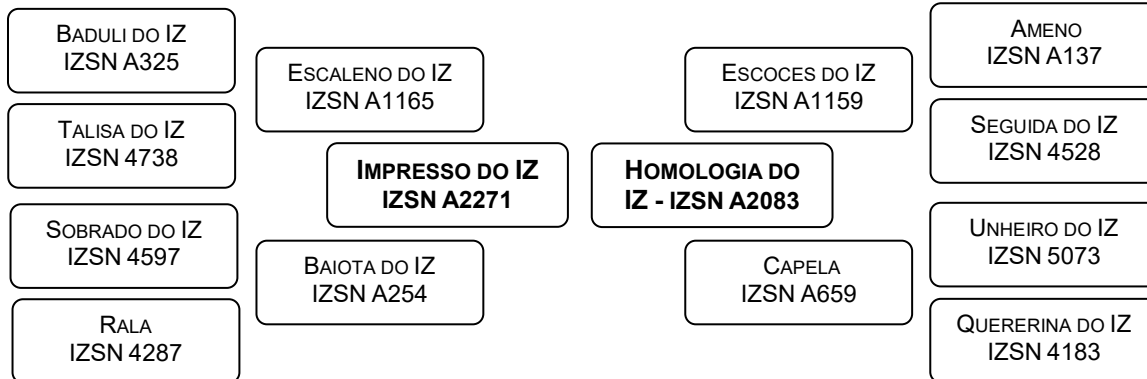

ESTIMATIVAS DA DIFERENÇA ESPERADA NA PROGÊNIE / ACURÁCIA% / PERCENTIL%					
PN (kg)	P210D (kg)	P210M (kg)	P550 (kg)	ALT (cm)	DIAP (dia)
3,3	13,7	3,9	34,2	3,1	-8,3
46	30	25	41	54	30
85	4	19	4	24	15

DIAGNÓSTICO DE GESTAÇÃO: **VAZIA**

LOTE: **61** Nome: **ORNELEIRA DO IZ** Série: **IZSN** RG: **A3812** FÊMEA **NELORE**

Nascimento 29/10/2014	Idade (meses) 118	Peso (kg) 674
---------------------------------	-----------------------------	-------------------------

Clique para
ver o Lote

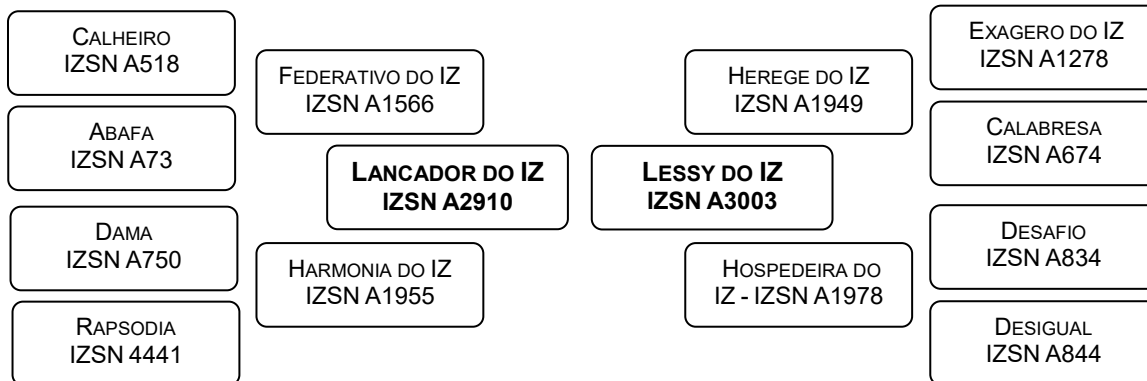

ESTIMATIVAS DA DIFERENÇA ESPERADA NA PROGÊNIE / ACURÁCIA% / PERCENTIL%					
PN (kg)	P210D (kg)	P210M (kg)	P550 (kg)	ALT (cm)	DIAP (dia)
2,6	8,7	2,6	31,5	5,1	-2,9
45	29	22	40	51	30
73	25	35	7	2	61

DIAGNÓSTICO DE GESTAÇÃO: **PRENHEZ CONFIRMADA**
 Touro: **VALENCIANO DO IZ - RGD: IZSN A5869**
 Comunicação de Cobertura nº **1111904** – Data: **27/05/2024**

LOTE: **62** Nome: **POLACA DO IZ** Série: **IZSN** RG: **A3938** FÊMEA **NELORE**

Nascimento 21/09/2015	Idade (meses) 107	Peso (kg) 641
---------------------------------	-----------------------------	-------------------------

Clique para
ver o Lote

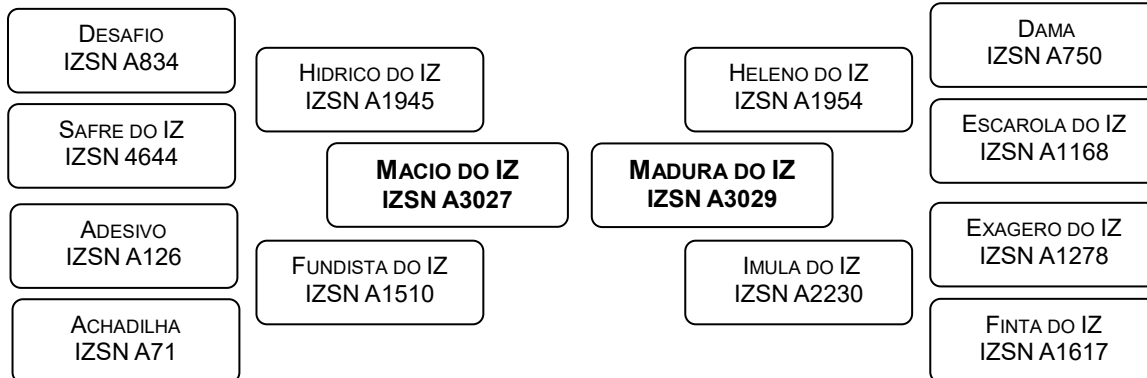

ESTIMATIVAS DA DIFERENÇA ESPERADA NA PROGÊNIE / ACURÁCIA% / PERCENTIL%					
PN (kg)	P210D (kg)	P210M (kg)	P550 (kg)	ALT (cm)	DIAP (dia)
3,1	6,2	2,5	27,3	3,0	-5,4
45	29	22	40	52	30
82	41	37	16	25	36

DIAGNÓSTICO DE GESTAÇÃO: **VAZIA**

LOTE: **63** Nome: **PACA DO IZ** Série: **IZSN** RG: **A4008** FÊMEA **NELORE**

Nascimento 05/10/2015	Idade (meses) 107	Peso (kg) 669
---------------------------------	-----------------------------	-------------------------

Clique para
ver o Lote

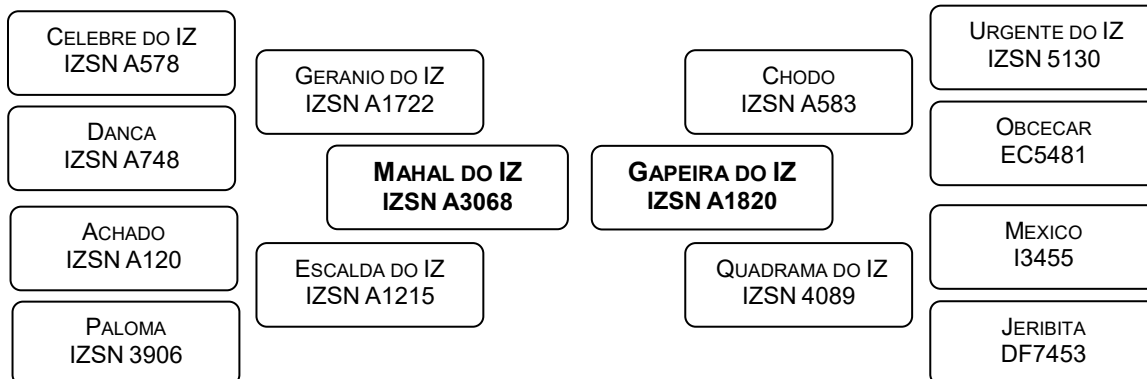

ESTIMATIVAS DA DIFERENÇA ESPERADA NA PROGÊNIE / ACURÁCIA% / PERCENTIL%					
PN (kg)	P210D (kg)	P210M (kg)	P550 (kg)	ALT (cm)	DIAP (dia)
2,8	7,9	3,3	27,6	2,8	-1,6
45	30	21	39	51	29
77	30	26	16	29	74

DIAGNÓSTICO DE GESTAÇÃO: **VAZIA**

LOTE: **64** Nome: **PADATHI DO IZ** Série: **IZSN** RG: **A4012** FÊMEA **NELORE**

Nascimento **05/10/2015** Idade (meses) **107** Peso (kg) **603**

Clique para ver o Lote

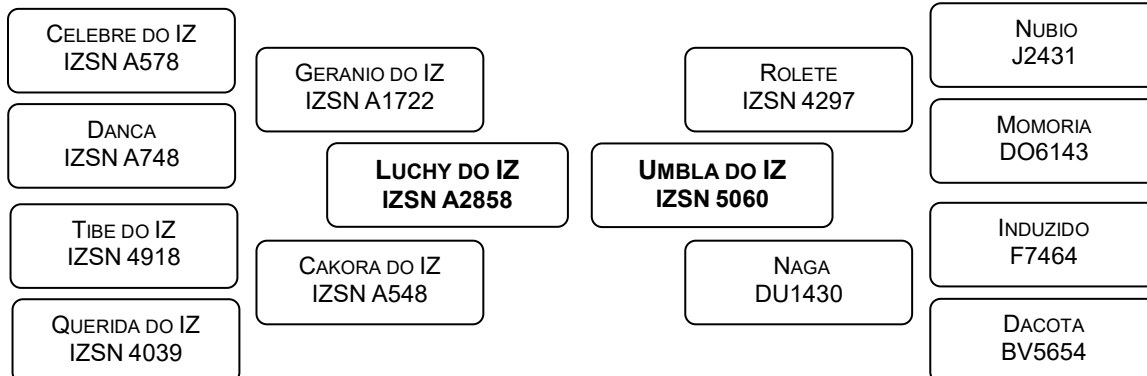

ESTIMATIVAS DA DIFERENÇA ESPERADA NA PROGÊNIE / ACURÁCIA% / PERCENTIL%					
PN ^(kg)	P210D ^(kg)	P210M ^(kg)	P550 ^(kg)	ALT ^(cm)	DIAP ^(dia)
5,8	18,4	5,9	29,6	4,3	-2,0
45	30	22	40	52	30
100	0	5	11	7	71

DIAGNÓSTICO DE GESTAÇÃO: **PRENHEZ CONFIRMADA**
Touro: **PAGORAN DO IZ** - RGD: **IZSN A4024**
Comunicação de Cobertura nº **1122646** – Data: **02/08/2024**

LOTE: **65** Nome: **PANISTHA DO IZ** Série: **IZSN** RG: **A4068** FÊMEA **NELORE**

Nascimento **17/10/2015** Idade (meses) **107** Peso (kg) **617**

Clique para ver o Lote

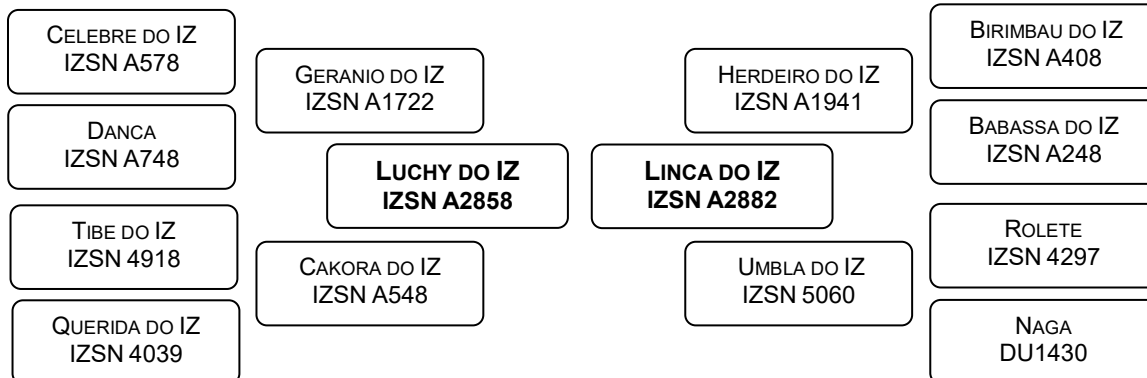

ESTIMATIVAS DA DIFERENÇA ESPERADA NA PROGÊNIE / ACURÁCIA% / PERCENTIL%					
PN ^(kg)	P210D ^(kg)	P210M ^(kg)	P550 ^(kg)	ALT ^(cm)	DIAP ^(dia)
4,1	14,0	4,1	26,6	2,8	-0,8
44	29	20	39	50	28
95	3	17	18	28	80

DIAGNÓSTICO DE GESTAÇÃO: **PRENHEZ CONFIRMADA**
Touro: **UNIVERSO DO IZ** - RGD: **IZSN A5709**
Comunicação de Cobertura nº **1111925** – Data: **27/05/2024**

LOTE: **66** Nome: **PERITA DO IZ** Série: **IZSN** RG: **A4196** FÊMEA **NELORE**

Nascimento 17/11/2015	Idade (meses) 106	Peso (kg) 580
---------------------------------	-----------------------------	-------------------------

Clique para
ver o Lote

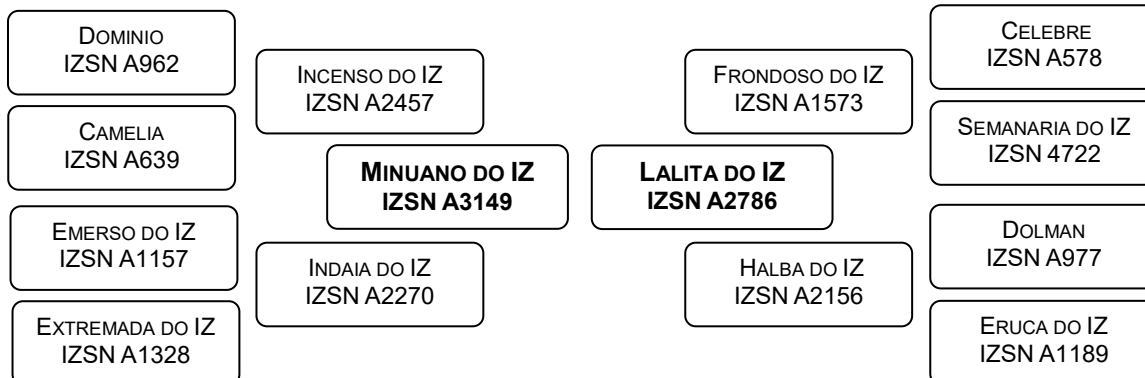

ESTIMATIVAS DA DIFERENÇA ESPERADA NA PROGÊNIE / ACURÁCIA% / PERCENTIL%					
PN (kg)	P210D (kg)	P210M (kg)	P550 (kg)	ALT (cm)	DIAP (dia)
2,3	11,3	9,4	32,6	2,6	0,1
44	29	21	40	51	26
66	11	0	5	33	86

DIAGNÓSTICO DE GESTAÇÃO: **PRENHEZ CONFIRMADA**
 Touro: **UNIVERSO DO IZ - RGD: IZSN A5709**
 Comunicação de Cobertura nº **1111925** – Data: **27/05/2024**

LOTE: **67** Nome: **QUANTIOSA DO IZ** Série: **IZSN** RG: **A4315** FÊMEA **NELORE**

Nascimento 26/09/2016	Idade (meses) 95	Peso (kg) 594
---------------------------------	----------------------------	-------------------------

Clique para
ver o Lote

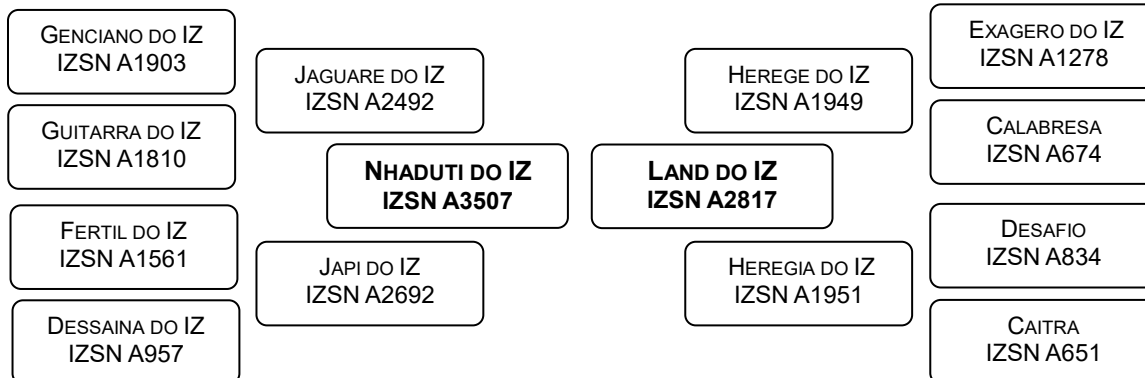

ESTIMATIVAS DA DIFERENÇA ESPERADA NA PROGÊNIE / ACURÁCIA% / PERCENTIL%					
PN (kg)	P210D (kg)	P210M (kg)	P550 (kg)	ALT (cm)	DIAP (dia)
2,9	5,7	1,6	26,7	4,2	-0,1
44	29	21	38	49	27
79	45	49	18	8	85

DIAGNÓSTICO DE GESTAÇÃO: **PRENHEZ CONFIRMADA**
 Touro: **VALENCIANO DO IZ - RGD: IZSN A5869**
 Comunicação de Cobertura nº **1111904** – Data: **27/05/2024**

LOTE: **68** Nome: **QUARENTA DO IZ** Série: **IZSN** RG: **A4322** FÊMEA **NELORE**

Nascimento 27/09/2016	Idade (meses) 95	Peso (kg) 618
---------------------------------	----------------------------	-------------------------

Clique para
ver o Lote

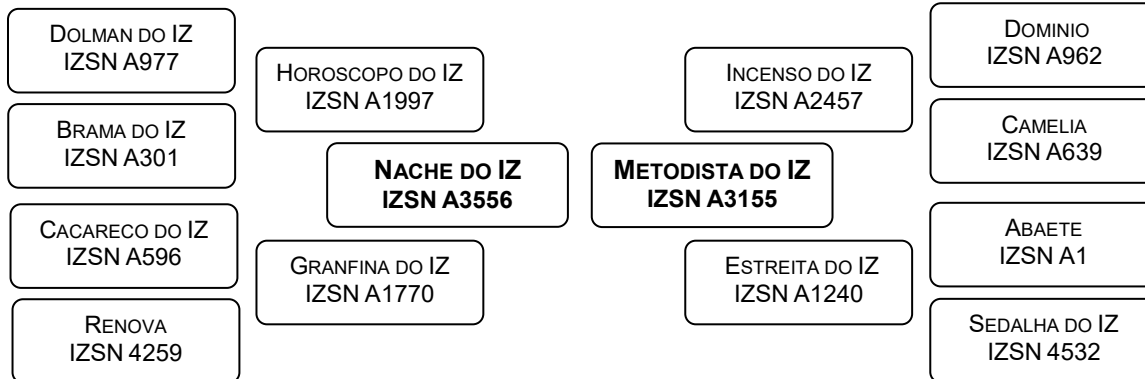

ESTIMATIVAS DA DIFERENÇA ESPERADA NA PROGÊNIE / ACURÁCIA% / PERCENTIL%					
PN ^(kg)	P210D ^(kg)	P210M ^(kg)	P550 ^(kg)	ALT ^(cm)	DIAP ^(dia)
3,4	12,3	1,7	34,4	4,1	-14,9
45	30	30	42	52	25
86	7	49	3	9	1

DIAGNÓSTICO DE GESTAÇÃO: **PRENHEZ CONFIRMADA**
 Touro: **UNIVERSO DO IZ - RGD: IZSN A5709**
 Comunicação de Cobertura nº **1111925** – Data: **27/05/2024**

LOTE: **69** Nome: **QUARTELA DO IZ** Série: **IZSN** RG: **A4347** FÊMEA **NELORE**

Nascimento 03/10/2016	Idade (meses) 95	Peso (kg) 706
---------------------------------	----------------------------	-------------------------

Clique para
ver o Lote

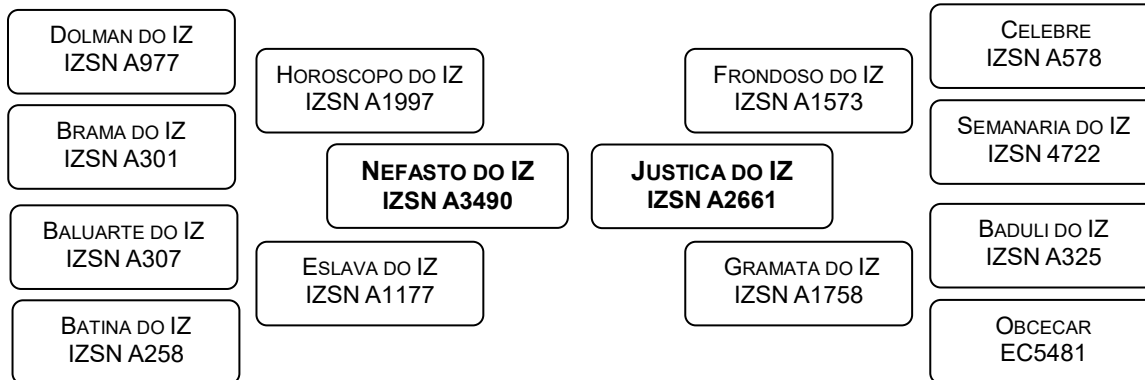

ESTIMATIVAS DA DIFERENÇA ESPERADA NA PROGÊNIE / ACURÁCIA% / PERCENTIL%					
PN ^(kg)	P210D ^(kg)	P210M ^(kg)	P550 ^(kg)	ALT ^(cm)	DIAP ^(dia)
3,2	12,0	5,2	25,9	4,0	-9,1
41	27	21	36	46	25
84	8	8	20	9	12

DIAGNÓSTICO DE GESTAÇÃO: **PRENHEZ CONFIRMADA**
 Touro: **UNIVERSO DO IZ - RGD: IZSN A5709**
 Comunicação de Cobertura nº **1111925** – Data: **27/05/2024**

LOTE: **70** Nome: **QUEIJADINHA DO IZ** Série: **IZSN** RG: **A4410** FÊMEA **NELORE**

Nascimento	Idade (meses)	Peso (kg)
19/10/2016	95	608

Clique para
ver o Lote

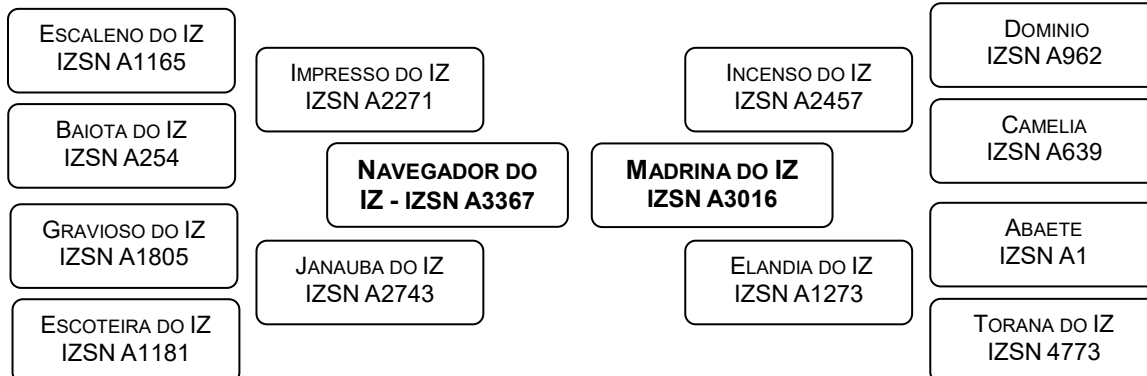

ESTIMATIVAS DA DIFERENÇA ESPERADA NA PROGÊNIE / ACURÁCIA% / PERCENTIL%					
PN (kg)	P210D (kg)	P210M (kg)	P550 (kg)	ALT (cm)	DIAP (dia)
2,8	10,7	2,5	28,2	2,8	-5,0
46	31	21	41	51	25
77	14	37	14	28	40

DIAGNÓSTICO DE GESTAÇÃO: PRENHEZ CONFIRMADA
Touro: UNIVERSO DO IZ - RGD: IZSN A5709
Comunicação de Cobertura nº 1111925 – Data: 27/05/2024

LOTE: **71** Nome: **QUENTURA DO IZ** Série: **IZSN** RG: **A4441** FÊMEA **NELORE**

Nascimento	Idade (meses)	Peso (kg)
24/10/2016	94	524

Clique para
ver o Lote

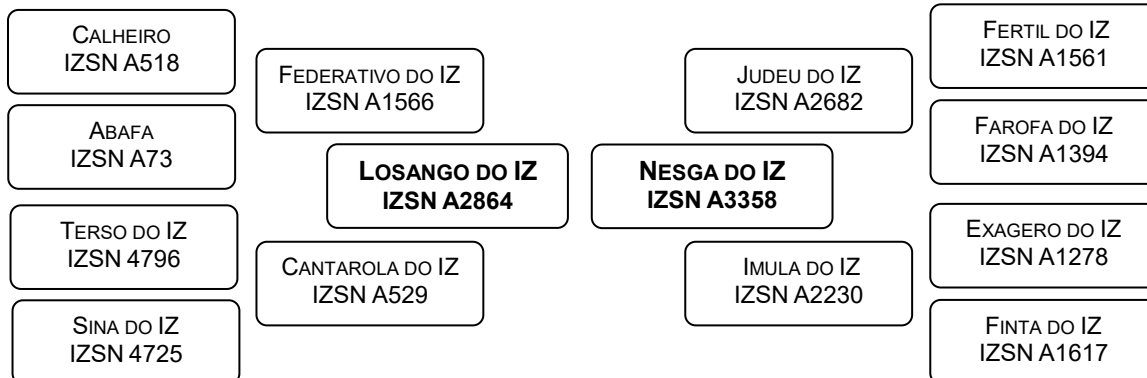

ESTIMATIVAS DA DIFERENÇA ESPERADA NA PROGÊNIE / ACURÁCIA% / PERCENTIL%					
PN (kg)	P210D (kg)	P210M (kg)	P550 (kg)	ALT (cm)	DIAP (dia)
0,8	6,3	3,2	28,9	1,5	-6,9
46	31	34	44	53	27
36	40	27	13	51	23

DIAGNÓSTICO DE GESTAÇÃO: PRENHEZ CONFIRMADA
Touro: VALENCIANO DO IZ - RGD: IZSN A5869
Comunicação de Cobertura nº 1111904 – Data: 27/05/2024

LOTE: **72** Nome: **QUERANCA DO IZ** Série: **IZSN** RG: **A4460** FÊMEA **NELORE**

Nascimento 28/10/2016	Idade (meses) 94	Peso (kg) 465
---------------------------------	----------------------------	-------------------------

Clique para
ver o Lote

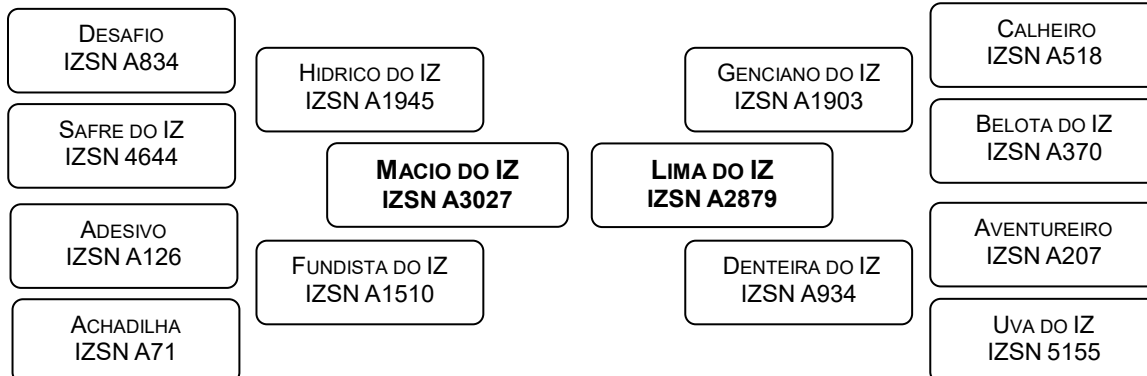

ESTIMATIVAS DA DIFERENÇA ESPERADA NA PROGÊNIE / ACURÁCIA% / PERCENTIL%					
PN ^(kg)	P210D ^(kg)	P210M ^(kg)	P550 ^(kg)	ALT ^(cm)	DIAP ^(dia)
4,4	11,5	6,1	32,0	5,7	-6,7
44	30	23	40	51	27
97	10	4	6	1	25

DIAGNÓSTICO DE GESTAÇÃO: **VAZIA**

LOTE: **73** Nome: **QUERMESE DO IZ** Série: **IZSN** RG: **A4468** FÊMEA **NELORE**

Nascimento 01/11/2016	Idade (meses) 94	Peso (kg) 574
---------------------------------	----------------------------	-------------------------

Clique para
ver o Lote

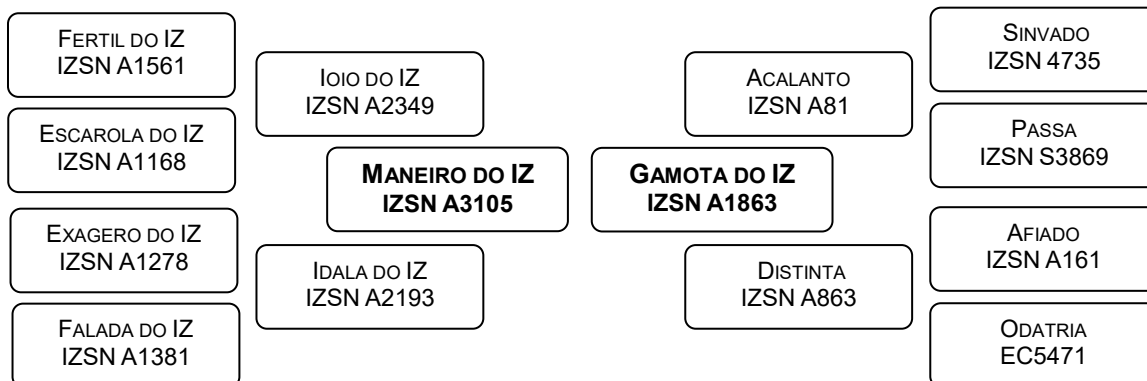

ESTIMATIVAS DA DIFERENÇA ESPERADA NA PROGÊNIE / ACURÁCIA% / PERCENTIL%					
PN ^(kg)	P210D ^(kg)	P210M ^(kg)	P550 ^(kg)	ALT ^(cm)	DIAP ^(dia)
4,8	10,0	2,7	25,4	3,6	-3,8
40	27	19	35	46	26
98	17	33	21	14	52

DIAGNÓSTICO DE GESTAÇÃO: **VAZIA**

LOTE: **74** Nome: **QUIMAMA DO IZ** Série: **IZSN** RG: **A4566** FÊMEA **NELORE**

Nascimento	Idade (meses)	Peso (kg)
05/12/2016	93	503

Clique para
ver o Lote

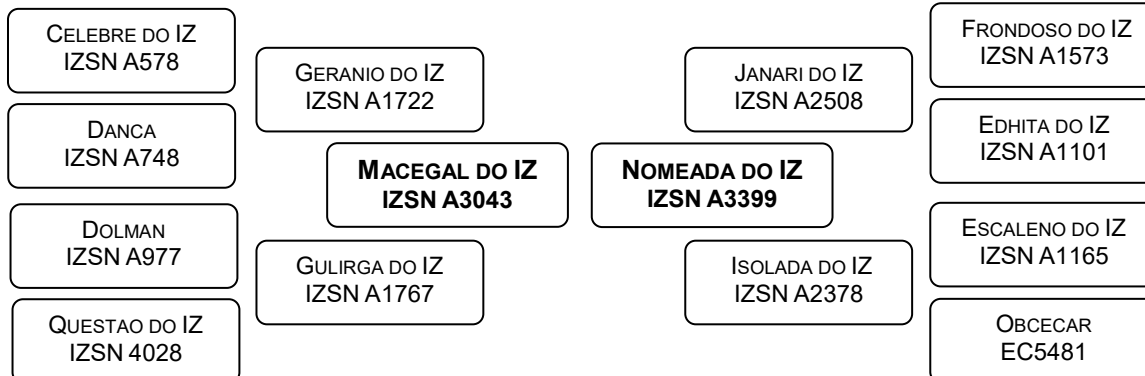

ESTIMATIVAS DA DIFERENÇA ESPERADA NA PROGÊNIE / ACURÁCIA% / PERCENTIL%					
PN (kg)	P210D (kg)	P210M (kg)	P550 (kg)	ALT (cm)	DIAP (dia)
2,8	8,6	3,9	25,7	0,7	-4,7
40	28	21	35	46	25
76	26	20	21	65	42

DIAGNÓSTICO DE GESTAÇÃO: **PRENHEZ CONFIRMADA**
Touro: **UNIVERSO DO IZ - RGD: IZSN A5709**
Comunicação de Cobertura nº **1111925** – Data: **27/05/2024**

LOTE: **75** Nome: **RABUJEIRA DO IZ** Série: **IZSN** RG: **A4626** FÊMEA **NELORE**

Nascimento	Idade (meses)	Peso (kg)
19/09/2017	84	596

Clique para
ver o Lote

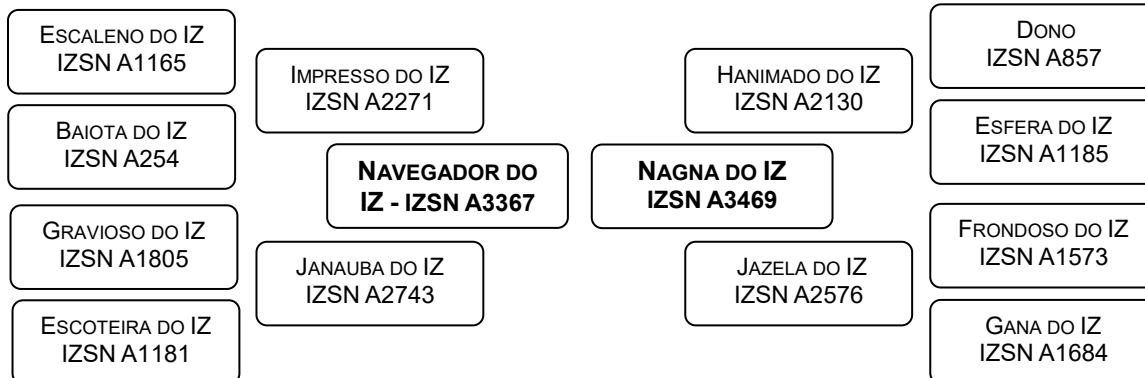

ESTIMATIVAS DA DIFERENÇA ESPERADA NA PROGÊNIE / ACURÁCIA% / PERCENTIL%					
PN (kg)	P210D (kg)	P210M (kg)	P550 (kg)	ALT (cm)	DIAP (dia)
1,2	8,0	7,6	34,6	3,5	-7,5
45	30	20	38	49	23
44	30	1	3	16	19

DIAGNÓSTICO DE GESTAÇÃO: **PRENHEZ CONFIRMADA**
Touro: **UNIVERSO DO IZ - RGD: IZSN A5709**
Comunicação de Cobertura nº **1111925** – Data: **27/05/2024**

LOTE: **76** Nome: **SARUMA DO IZ** Série: **IZSN** RG: **A4973** FÊMEA **NELORE**

Nascimento **25/09/2018** Idade (meses) **71** Peso (kg) **586**

Clique para ver o Lote

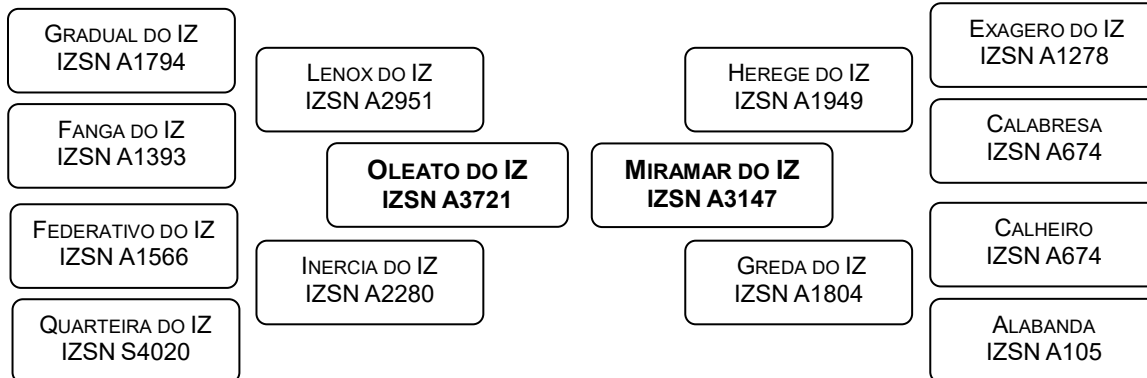

ESTIMATIVAS DA DIFERENÇA ESPERADA NA PROGÊNIE / ACURÁCIA% / PERCENTIL%					
PN ^(kg)	P210D ^(kg)	P210M ^(kg)	P550 ^(kg)	ALT ^(cm)	DIAP ^(dia)
2,9	9,7	4,4	27,0	3,7	-9,7
45	30	18	38	49	25
78	19	14	17	13	10

DIAGNÓSTICO DE GESTAÇÃO: **PRENHEZ CONFIRMADA**
Touro: **VALENCIANO DO IZ - RGD: IZSN A5869**
Comunicação de Cobertura nº **1111904** – Data: **27/05/2024**

LOTE: **77** Nome: **SALA DO IZ** Série: **IZSN** RG: **A5001** FÊMEA **NELORE**

Nascimento **01/10/2018** Idade (meses) **71** Peso (kg) **610**

Clique para ver o Lote

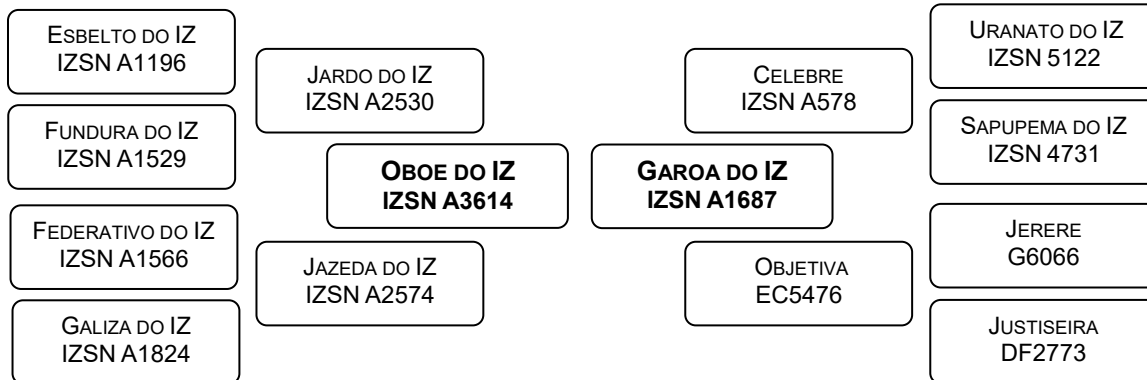

ESTIMATIVAS DA DIFERENÇA ESPERADA NA PROGÊNIE / ACURÁCIA% / PERCENTIL%					
PN ^(kg)	P210D ^(kg)	P210M ^(kg)	P550 ^(kg)	ALT ^(cm)	DIAP ^(dia)
1,7	5,7	2,5	29,2	3,8	-6,3
43	28	16	37	48	23
55	44	37	12	11	27

DIAGNÓSTICO DE GESTAÇÃO: **PRENHEZ CONFIRMADA**
Touro: **VALENCIANO DO IZ - RGD: IZSN A5869**
Comunicação de Cobertura nº **1111904** – Data: **27/05/2024**

LOTE: **78** Nome: **SAUNA DO IZ** Série: **IZSN** RG: **A5017** FÊMEA **NELORE**

Nascimento **05/10/2018** Idade (meses) **71** Peso (kg) **580**

Clique para ver o Lote

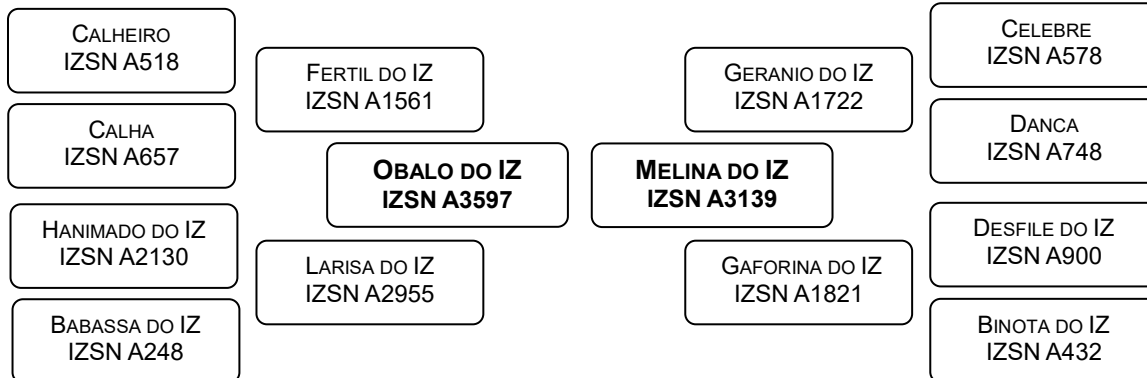

ESTIMATIVAS DA DIFERENÇA ESPERADA NA PROGÊNIE / ACURÁCIA% / PERCENTIL%					
PN ^(kg)	P210D ^(kg)	P210M ^(kg)	P550 ^(kg)	ALT ^(cm)	DIAP ^(dia)
3,3	9,5	7,4	28,3	4,9	-6,2
45	31	21	39	50	23
84	20	1	14	3	29

DIAGNÓSTICO DE GESTAÇÃO: **VAZIA**

LOTE: **79** Nome: **TADAKA DO IZ** Série: **IZSN** RG: **A5165** FÊMEA **NELORE**

Nascimento **10/09/2019** Idade (meses) **60** Peso (kg) **608**

Clique para ver o Lote

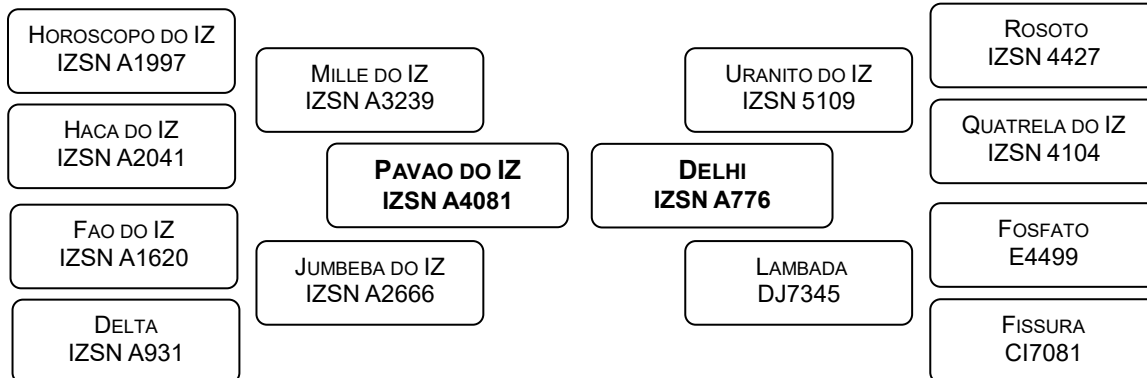

ESTIMATIVAS DA DIFERENÇA ESPERADA NA PROGÊNIE / ACURÁCIA% / PERCENTIL%					
PN ^(kg)	P210D ^(kg)	P210M ^(kg)	P550 ^(kg)	ALT ^(cm)	DIAP ^(dia)
2,4	10,8	4,0	28,4	3,6	-6,0
44	30	15	38	48	24
68	13	18	14	14	31

DIAGNÓSTICO DE GESTAÇÃO: **PRENHEZ CONFIRMADA**
Touro: **UNIVERSO DO IZ - RGD: IZSN A5709**
Comunicação de Cobertura nº **1111925** – Data: **27/05/2024**

LOTE: **80** Nome: **TALENTOSA DO IZ** Série: **IZSN** RG: **A5215** FÊMEA **NELORE**

Nascimento 01/10/2019	Idade (meses) 59	Peso (kg) 516
---------------------------------	----------------------------	-------------------------

Clique para
ver o Lote

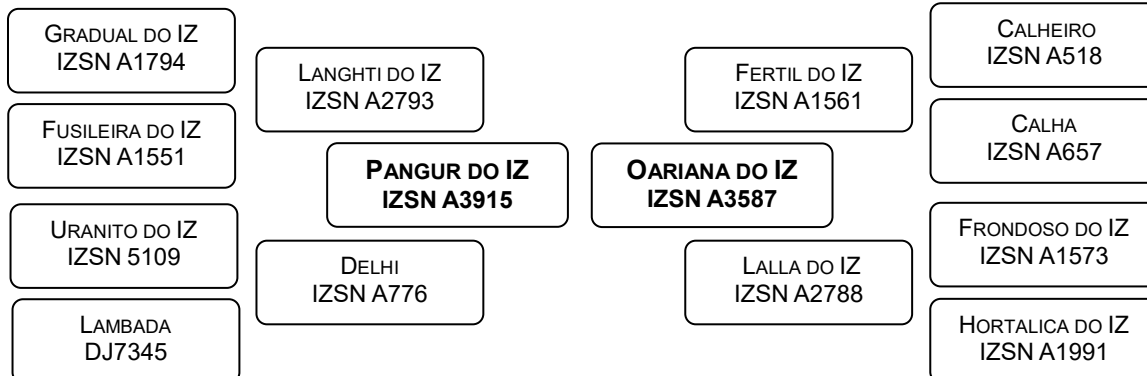

ESTIMATIVAS DA DIFERENÇA ESPERADA NA PROGÊNIE / ACURÁCIA% / PERCENTIL%					
PN (kg)	P210D (kg)	P210M (kg)	P550 (kg)	ALT (cm)	DIAP (dia)
2,7	11,3	5,5	28,5	4,1	-2,5
44	30	18	39	49	22
76	11	6	13	8	66

DIAGNÓSTICO DE GESTAÇÃO: **VAZIA**

LOTE: **81** Nome: **TAPIJA DO IZ** Série: **IZSN** RG: **A5276** FÊMEA **NELORE**

Nascimento 13/10/2019	Idade (meses) 59	Peso (kg) 547
---------------------------------	----------------------------	-------------------------

Clique para
ver o Lote

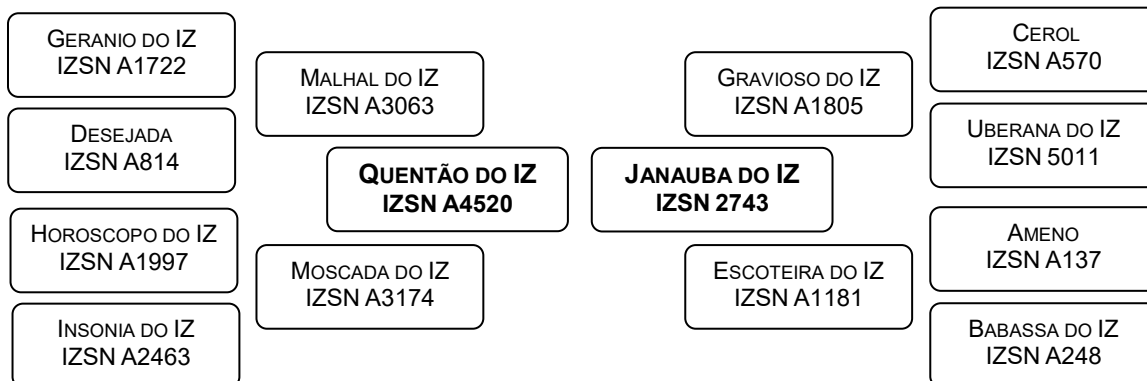

ESTIMATIVAS DA DIFERENÇA ESPERADA NA PROGÊNIE / ACURÁCIA% / PERCENTIL%					
PN (kg)	P210D (kg)	P210M (kg)	P550 (kg)	ALT (cm)	DIAP (dia)
2,7	11,5	6,9	33,7	5,1	-2,8
44	30	17	37	48	21
74	10	2	4	2	63

DIAGNÓSTICO DE GESTAÇÃO: **VAZIA**

LOTE: **82** Nome: **TAPUIA DO IZ** Série: **IZSN** RG: **A5292** FÊMEA **NELORE**

Nascimento	Idade (meses)	Peso (kg)
16/10/2019	59	580

Clique para
ver o Lote

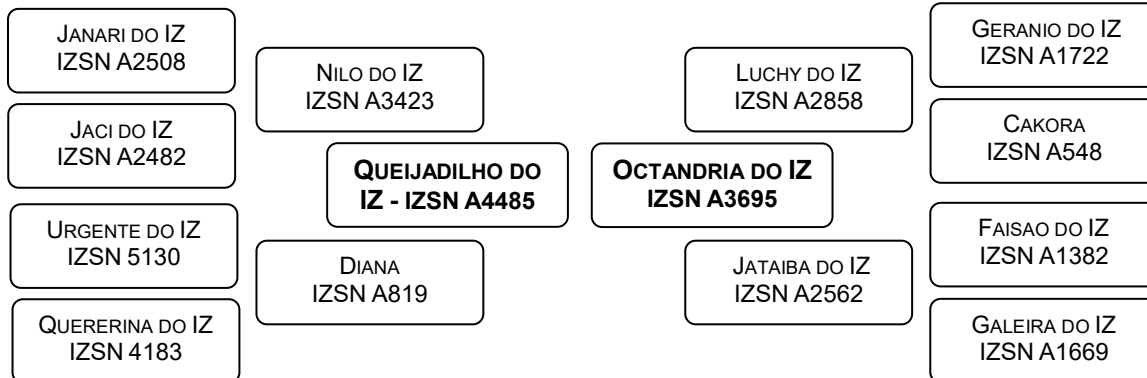

ESTIMATIVAS DA DIFERENÇA ESPERADA NA PROGÊNIE / ACURÁCIA% / PERCENTIL%					
PN ^(kg)	P210D ^(kg)	P210M ^(kg)	P550 ^(kg)	ALT ^(cm)	DIAP ^(dia)
3,4	12,5	6,3	29,3	4,4	1,0
44	30	17	38	48	21
87	7	4	12	6	90

DIAGNÓSTICO DE GESTAÇÃO: **PRENHEZ CONFIRMADA**
Touro: **UNIVERSO DO IZ - RGD: IZSN A5709**
Comunicação de Cobertura nº **1111925** – Data: **27/05/2024**

LOTE: **83** Nome: **TEMPERANCA DO IZ** Série: **IZSN** RG: **A5369** FÊMEA **NELORE**

Nascimento	Idade (meses)	Peso (kg)
04/11/2019	58	534

Clique para
ver o Lote

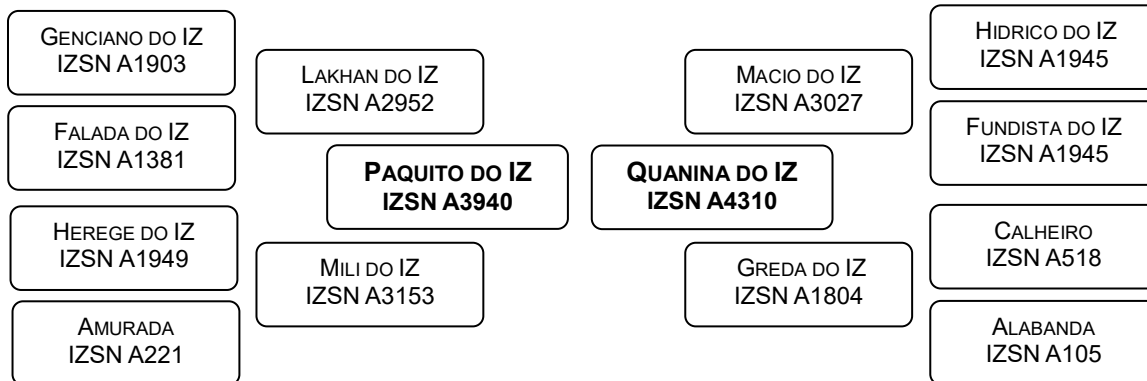

ESTIMATIVAS DA DIFERENÇA ESPERADA NA PROGÊNIE / ACURÁCIA% / PERCENTIL%					
PN ^(kg)	P210D ^(kg)	P210M ^(kg)	P550 ^(kg)	ALT ^(cm)	DIAP ^(dia)
2,6	6,0	1,9	21,4	3,4	-8,6
43	28	16	37	48	21
72	42	46	32	19	14

DIAGNÓSTICO DE GESTAÇÃO: **PRENHEZ CONFIRMADA**
Touro: **VALENCIANO DO IZ - RGD: IZSN A5869**
Comunicação de Cobertura nº **1111904** – Data: **27/05/2024**

LOTE: **84** Nome: **TONIA DO IZ** Série: **IZSN** RG: **A5456** FÊMEA **NELORE**

Nascimento **02/12/2019** Idade (meses) **57** Peso (kg) **612**

Clique para ver o Lote

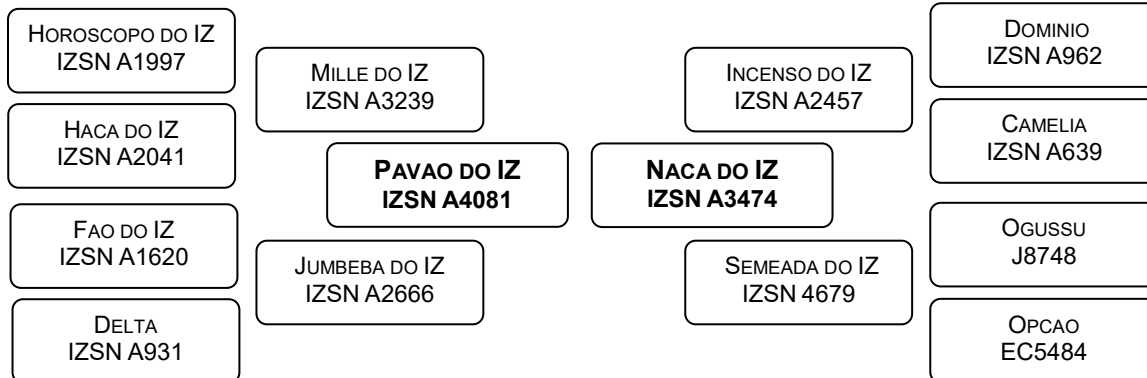

ESTIMATIVAS DA DIFERENÇA ESPERADA NA PROGÊNIE / ACURÁCIA% / PERCENTIL%

PN ^(kg)	P210D ^(kg)	P210M ^(kg)	P550 ^(kg)	ALT ^(cm)	DIAP ^(dia)
4,6	14,3	2,3	30,9	4,3	-0,5
43	29	13	37	47	22
98	2	40	8	6	82

DIAGNÓSTICO DE GESTAÇÃO: **PRENHEZ CONFIRMADA**

Touro: **UNIVERSO DO IZ - RGD: IZSN A5709**

Comunicação de Cobertura nº **1111925** – Data: **27/05/2024**

LOTE: **85** Nome: **UBAETA DO IZ** Série: **IZSN** RG: **A5525** FÊMEA **NELORE**

Nascimento **16/09/2020** Idade (meses) **48** Peso (kg) **493**

Clique para ver o Lote

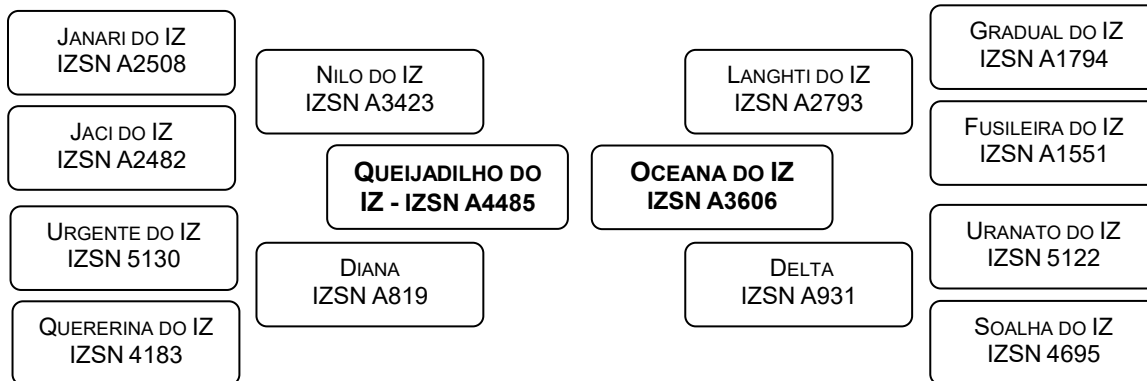

ESTIMATIVAS DA DIFERENÇA ESPERADA NA PROGÊNIE / ACURÁCIA% / PERCENTIL%

PN ^(kg)	P210D ^(kg)	P210M ^(kg)	P550 ^(kg)	ALT ^(cm)	DIAP ^(dia)
2,4	7,2	5,7	20,1	4,0	-2,3
43	28	11	37	47	16
69	35	6	36	10	67

DIAGNÓSTICO DE GESTAÇÃO: **PRENHEZ CONFIRMADA**

Touro: **UNIVERSO DO IZ - RGD: IZSN A5709**

Comunicação de Cobertura nº **1111925** – Data: **27/05/2024**

LOTE: **86** Nome: **UBEMA DO IZ** Série: **IZSN** RG: **A5549** FÊMEA **NELORE**

Nascimento 23/09/2020	Idade (meses) 48	Peso (kg) 460
---------------------------------	----------------------------	-------------------------

Clique para
ver o Lote

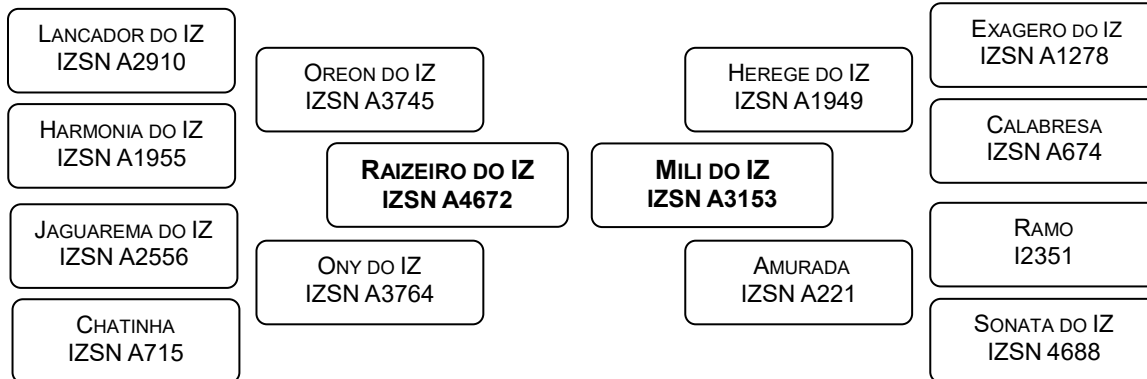

ESTIMATIVAS DA DIFERENÇA ESPERADA NA PROGÊNIE / ACURÁCIA% / PERCENTIL%					
PN ^(kg)	P210D ^(kg)	P210M ^(kg)	P550 ^(kg)	ALT ^(cm)	DIAP ^(dia)
2,9	8,0	2,1	29,5	4,1	-5,8
42	27	11	36	47	17
79	30	43	11	8	33

DIAGNÓSTICO DE GESTAÇÃO: **PRENHEZ CONFIRMADA**
 Touro: **PAGORAN DO IZ - RGD: IZSN A4024**
 Comunicação de Cobertura nº **1122646** – Data: **02/08/2024**

LOTE: **87** Nome: **UBEZITA DO IZ** Série: **IZSN** RG: **A5573** FÊMEA **NELORE**

Nascimento 16/10/2019	Idade (meses) 47	Peso (kg) 426
---------------------------------	----------------------------	-------------------------

Clique para
ver o Lote

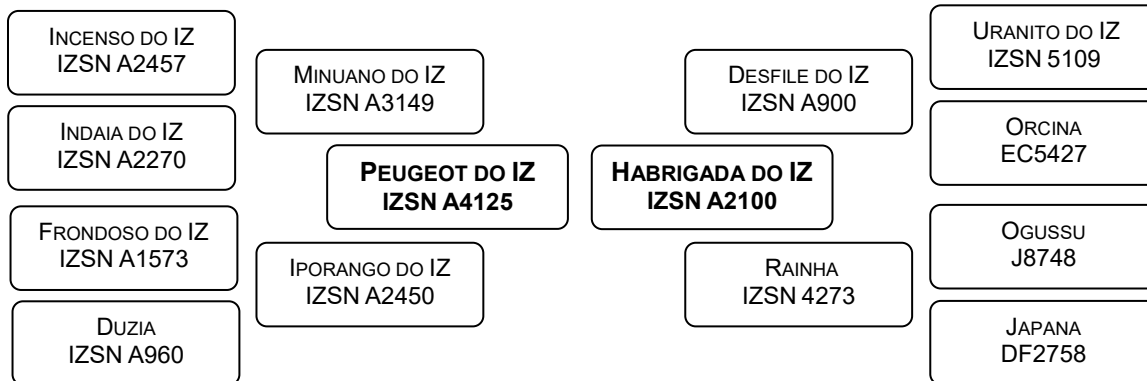

ESTIMATIVAS DA DIFERENÇA ESPERADA NA PROGÊNIE / ACURÁCIA% / PERCENTIL%					
PN ^(kg)	P210D ^(kg)	P210M ^(kg)	P550 ^(kg)	ALT ^(cm)	DIAP ^(dia)
2,6	12,4	5,9	34,9	4,1	-11,2
44	30	18	38	50	20
74	7	5	3	9	6

DIAGNÓSTICO DE GESTAÇÃO: **PRENHEZ CONFIRMADA**
 Touro: **UNIVERSO DO IZ - RGD: IZSN A5709**
 Comunicação de Cobertura nº **1111925** – Data: **27/05/2024**

LOTE: **88** Nome: **UBURATA DO IZ** Série: **IZSN** RG: **A5629** FÊMEA **NELORE**

Nascimento **05/10/2020** Idade (meses) **47** Peso (kg) **470**

Clique para ver o Lote

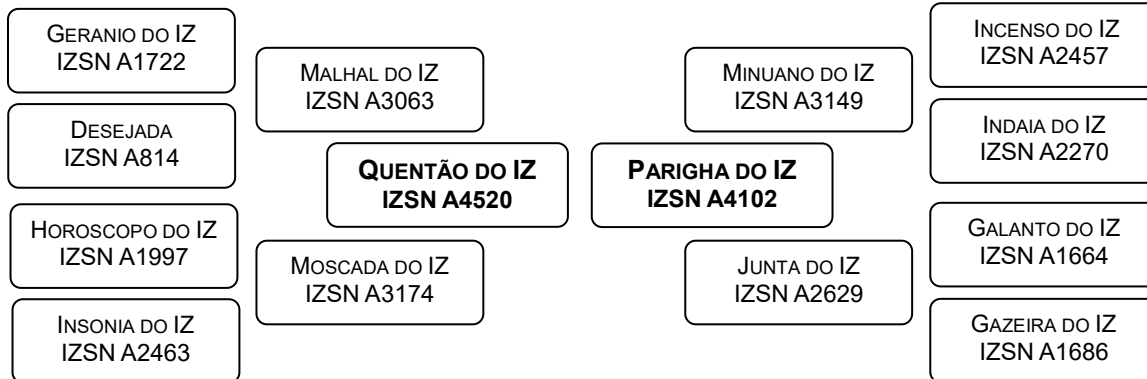

ESTIMATIVAS DA DIFERENÇA ESPERADA NA PROGÊNIE / ACURÁCIA% / PERCENTIL%					
PN ^(kg)	P210D ^(kg)	P210M ^(kg)	P550 ^(kg)	ALT ^(cm)	DIAP ^(dia)
1,7	10,9	7,7	31,8	3,9	-0,7
43	29	10	37	48	18
54	13	1	7	11	80

DIAGNÓSTICO DE GESTAÇÃO: **VAZIA**

LOTE: **89** Nome: **UEMA DO IZ** Série: **IZSN** RG: **A5679** FÊMEA **NELORE**

Nascimento **05/12/2016** Idade (meses) **47** Peso (kg) **487**

Clique para ver o Lote

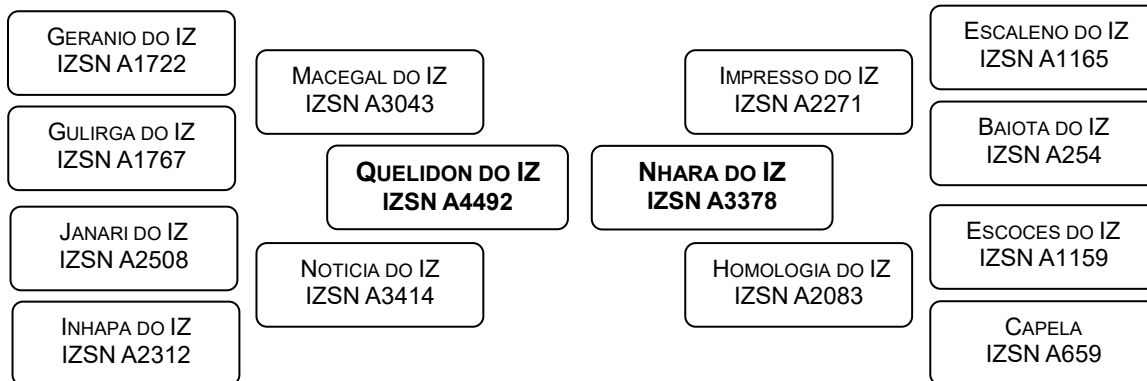

ESTIMATIVAS DA DIFERENÇA ESPERADA NA PROGÊNIE / ACURÁCIA% / PERCENTIL%					
PN ^(kg)	P210D ^(kg)	P210M ^(kg)	P550 ^(kg)	ALT ^(cm)	DIAP ^(dia)
2,0	8,3	2,8	34,8	4,3	-8,4
42	27	15	36	47	17
61	28	32	3	7	15

DIAGNÓSTICO DE GESTAÇÃO: **PRENHEZ CONFIRMADA**
Touro: **UNIVERSO DO IZ - RGD: IZSN A5709**
Comunicação de Cobertura nº **1111925** – Data: **27/05/2024**

LOTE: **90** Nome: **UIVANTE DO IZ** Série: **IZSN** RG: **A5739** FÊMEA **NELORE**

Nascimento	Idade (meses)	Peso (kg)
29/10/2020	46	527

Clique para
ver o Lote

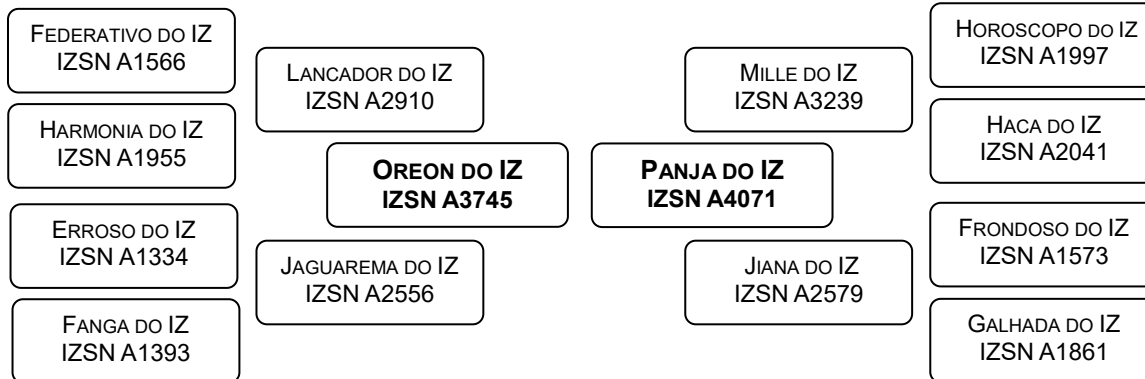

ESTIMATIVAS DA DIFERENÇA ESPERADA NA PROGÊNIE / ACURÁCIA% / PERCENTIL%					
PN (kg)	P210D (kg)	P210M (kg)	P550 (kg)	ALT (cm)	DIAP (dia)
3,3	11,2	3,6	33,1	4,8	1,2
43	29	13	38	48	19
85	11	22	5	3	90

DIAGNÓSTICO DE GESTAÇÃO: **VAZIA**

LOTE: **91** Nome: **ULBIRA DO IZ** Série: **IZSN** RG: **A5758** FÊMEA **NELORE**

Nascimento	Idade (meses)	Peso (kg)
09/11/2020	46	507

Clique para
ver o Lote

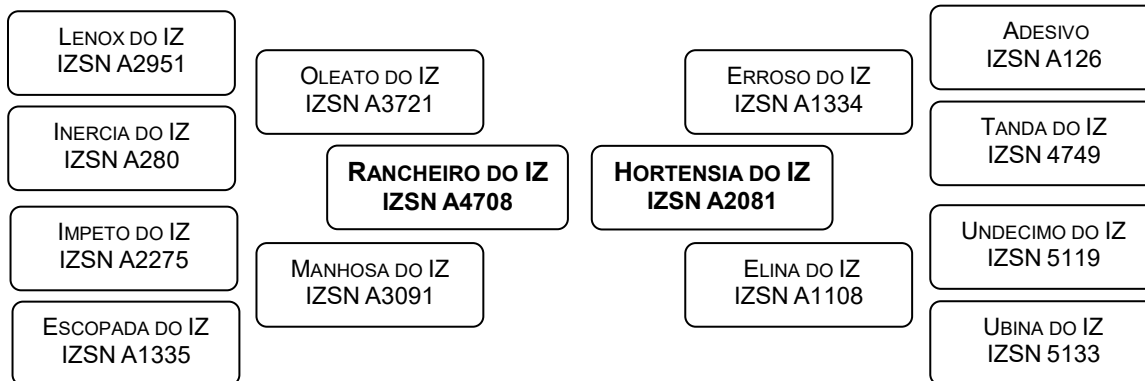

ESTIMATIVAS DA DIFERENÇA ESPERADA NA PROGÊNIE / ACURÁCIA% / PERCENTIL%					
PN (kg)	P210D (kg)	P210M (kg)	P550 (kg)	ALT (cm)	DIAP (dia)
1,5	7,3	3,9	31,1	2,9	-8,4
43	29	13	37	48	20
50	34	19	8	26	15

DIAGNÓSTICO DE GESTAÇÃO: **VAZIA**

LOTE: **92** Nome: **ULILA DO IZ** Série: **IZSN** RG: **A5784** FÊMEA **NELORE**

Nascimento	Idade (meses)	Peso (kg)
29/10/2020	46	433

Clique para
ver o Lote

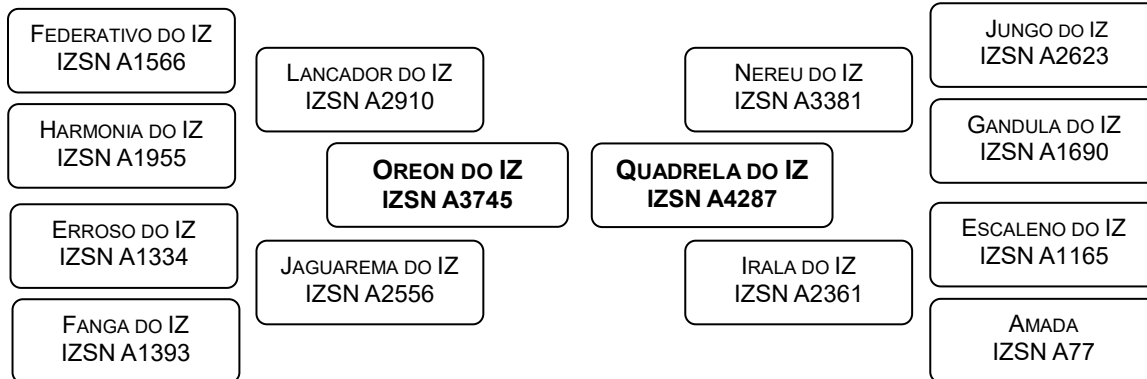

ESTIMATIVAS DA DIFERENÇA ESPERADA NA PROGÊNIE / ACURÁCIA% / PERCENTIL%					
PN ^(kg)	P210D ^(kg)	P210M ^(kg)	P550 ^(kg)	ALT ^(cm)	DIAP ^(dia)
3,5	14,3	1,2	33,6	3,3	-5,9
45	30	17	38	49	19
88	2	56	4	20	32

DIAGNÓSTICO DE GESTAÇÃO: PRENHEZ CONFIRMADA
Touro: VALENCIANO DO IZ - RGD: IZSN A5869
Comunicação de Cobertura nº 1111904 – Data: 27/05/2024

LOTE: **93** Nome: **ULPINA DO IZ** Série: **IZSN** RG: **A5809** FÊMEA **NELORE**

Nascimento	Idade (meses)	Peso (kg)
25/11/2020	45	417

Clique para
ver o Lote

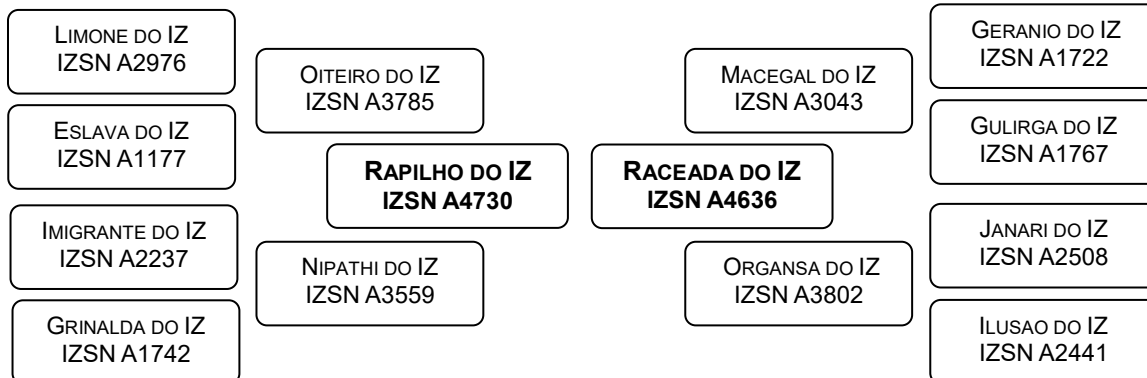

ESTIMATIVAS DA DIFERENÇA ESPERADA NA PROGÊNIE / ACURÁCIA% / PERCENTIL%					
PN ^(kg)	P210D ^(kg)	P210M ^(kg)	P550 ^(kg)	ALT ^(cm)	DIAP ^(dia)
3,6	12,3	3,3	35,9	5,2	-10,5
43	28	15	37	48	15
90	7	26	2	1	8

DIAGNÓSTICO DE GESTAÇÃO: PRENHEZ CONFIRMADA
Touro: UNIVERSO DO IZ - RGD: IZSN A5709
Comunicação de Cobertura nº 1111925 – Data: 27/05/2024

LOTE: **94** Nome: **VACALI DO IZ** Série: **IZSN** RG: **A5852** FÊMEA **NELORE**

Nascimento 20/09/2021	Idade (meses) 36	Peso (kg) 491
---------------------------------	----------------------------	-------------------------

Clique para
ver o Lote

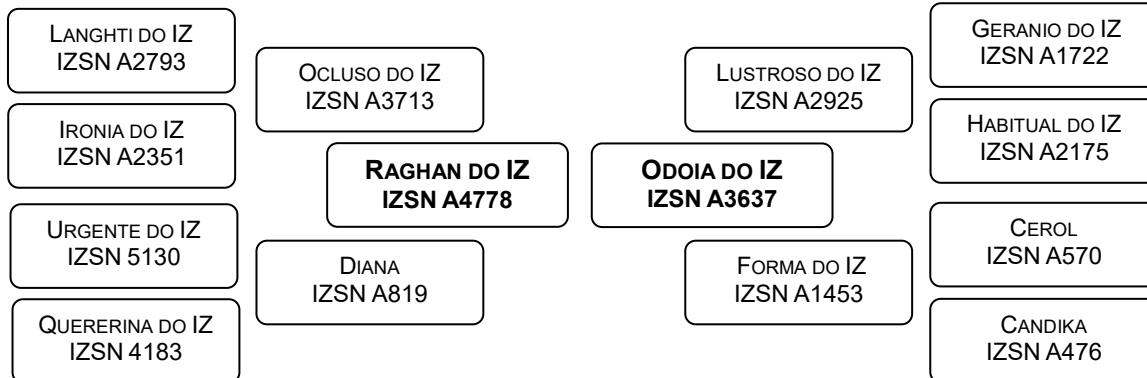

ESTIMATIVAS DA DIFERENÇA ESPERADA NA PROGÊNIE / ACURÁCIA% / PERCENTIL%					
PN ^(kg)	P210D ^(kg)	P210M ^(kg)	P550 ^(kg)	ALT ^(cm)	DIAP ^(dia)
3,4	13,6	3,2	39,6	4,5	-5,2
42	28	10	36	46	12
86	4	27	1	5	38

DIAGNÓSTICO DE GESTAÇÃO: **PRENHEZ CONFIRMADA**
 Touro: **UNIVERSO DO IZ - RGD: IZSN A5709**
 Comunicação de Cobertura nº **1111925** – Data: **27/05/2024**

LOTE: **95** Nome: **VADANIA DO IZ** Série: **IZSN** RG: **A5876** FÊMEA **NELORE**

Nascimento 23/09/2021	Idade (meses) 36	Peso (kg) 471
---------------------------------	----------------------------	-------------------------

Clique para
ver o Lote

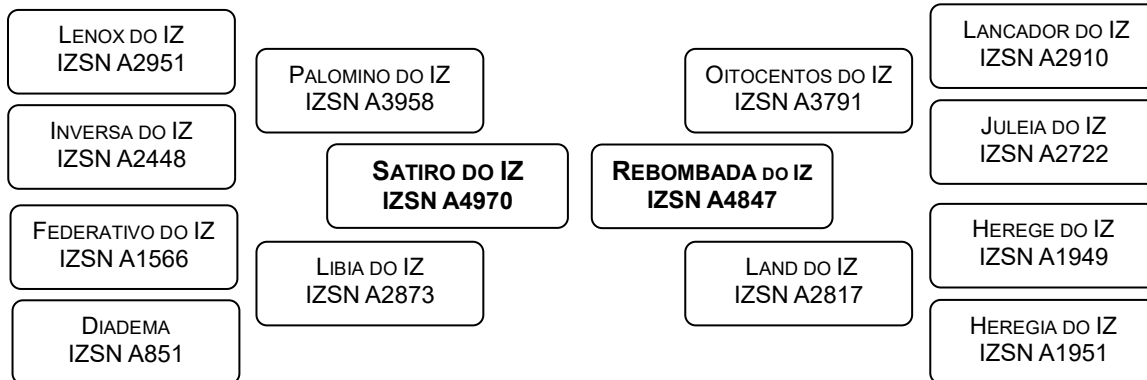

ESTIMATIVAS DA DIFERENÇA ESPERADA NA PROGÊNIE / ACURÁCIA% / PERCENTIL%					
PN ^(kg)	P210D ^(kg)	P210M ^(kg)	P550 ^(kg)	ALT ^(cm)	DIAP ^(dia)
4,0	8,1	-1,1	25,6	3,5	-4,1
41	27	9	35	45	12
94	29	87	21	17	49

DIAGNÓSTICO DE GESTAÇÃO: **VAZIA**

LOTE: **96** Nome: **VALERIANA DO IZ** Série: **IZSN** RG: **A5908** FÊMEA **NELORE**

Nascimento 28/09/2021	Idade (meses) 35	Peso (kg) 483
---------------------------------	----------------------------	-------------------------

Clique para
ver o Lote

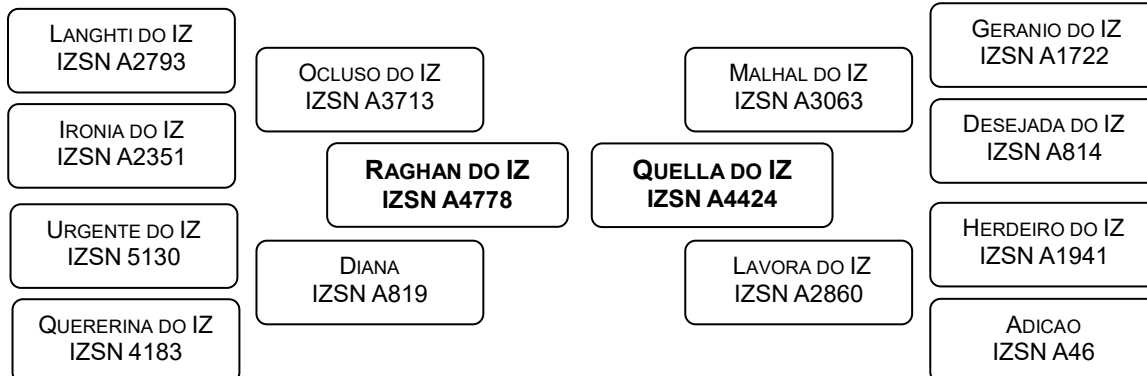

ESTIMATIVAS DA DIFERENÇA ESPERADA NA PROGÊNIE / ACURÁCIA% / PERCENTIL%					
PN ^(kg)	P210D ^(kg)	P210M ^(kg)	P550 ^(kg)	ALT ^(cm)	DIAP ^(dia)
3,8	14,6	2,5	35,1	4,5	-2,4
41	27	8	35	46	9
92	2	36	3	5	66

DIAGNÓSTICO DE GESTAÇÃO: **PRENHEZ CONFIRMADA**
 Touro: **UNIVERSO DO IZ - RGD: IZSN A5709**
 Comunicação de Cobertura nº **1111925** – Data: **27/05/2024**

LOTE: **97** Nome: **VAR SOSIA DO IZ** Série: **IZSN** RG: **A5984** FÊMEA **NELORE**

Nascimento 04/10/2021	Idade (meses) 35	Peso (kg) 461
---------------------------------	----------------------------	-------------------------

Clique para
ver o Lote

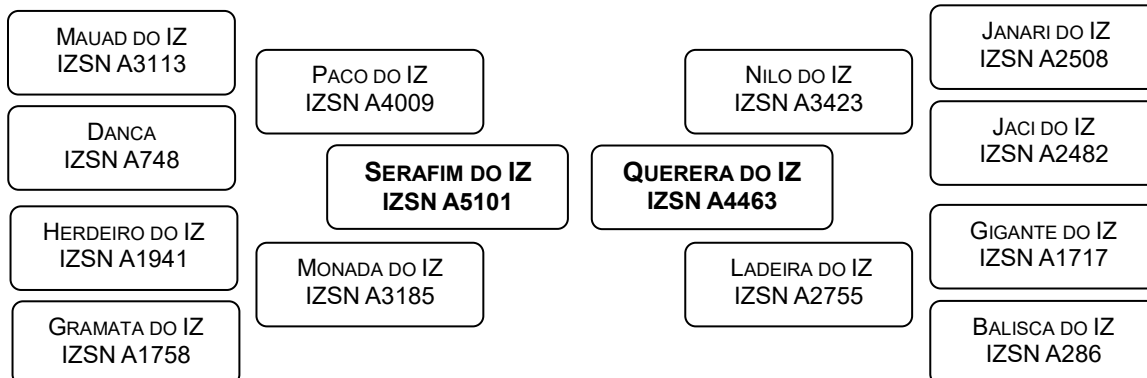

ESTIMATIVAS DA DIFERENÇA ESPERADA NA PROGÊNIE / ACURÁCIA% / PERCENTIL%					
PN ^(kg)	P210D ^(kg)	P210M ^(kg)	P550 ^(kg)	ALT ^(cm)	DIAP ^(dia)
2,9	10,3	5,9	28,8	2,6	-5,1
41	26	9	35	46	12
79	16	5	13	32	39

DIAGNÓSTICO DE GESTAÇÃO: **VAZIA**

LOTE: **98** Nome: **VASANTHA DO IZ** Série: **IZSN** RG: **A5986** FÊMEA **NELORE**

Nascimento	Idade (meses)	Peso (kg)
18/10/2021	35	441

Clique para
ver o Lote

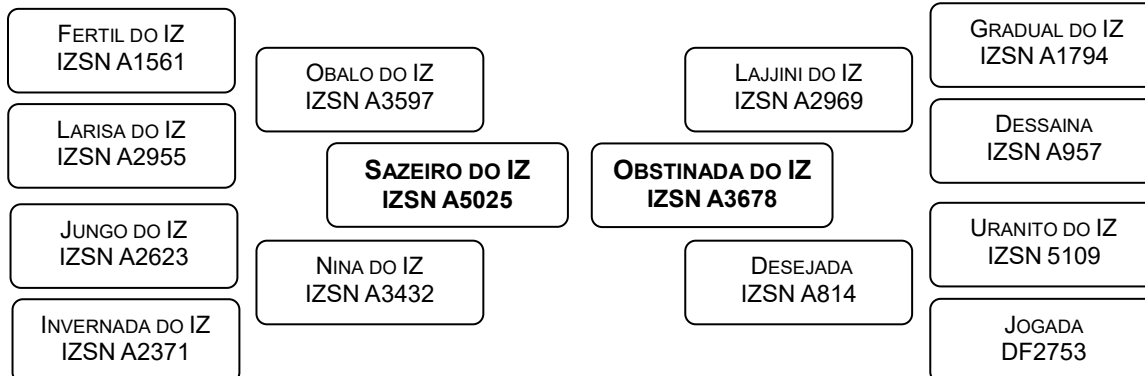

ESTIMATIVAS DA DIFERENÇA ESPERADA NA PROGÊNIE / ACURÁCIA% / PERCENTIL%					
PN (kg)	P210D (kg)	P210M (kg)	P550 (kg)	ALT (cm)	DIAP (dia)
1,8	7,6	4,1	28,2	4,2	-8,5
42	27	10	36	47	13
56	32	17	14	8	14

DIAGNÓSTICO DE GESTAÇÃO: **PRENHEZ CONFIRMADA**
Touro: **UNIVERSO DO IZ - RGD: IZSN A5709**
Comunicação de Cobertura nº **1111925** – Data: **27/05/2024**

LOTE: **99** Nome: **VENCEDORA DO IZ** Série: **IZSN** RG: **A6031** FÊMEA **NELORE**

Nascimento	Idade (meses)	Peso (kg)
27/10/2021	34	424

Clique para
ver o Lote

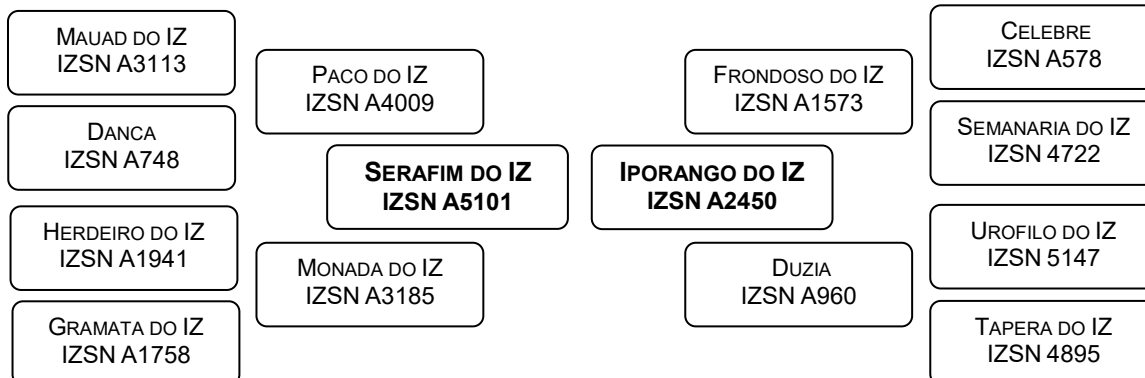

ESTIMATIVAS DA DIFERENÇA ESPERADA NA PROGÊNIE / ACURÁCIA% / PERCENTIL%					
PN (kg)	P210D (kg)	P210M (kg)	P550 (kg)	ALT (cm)	DIAP (dia)
3,0	9,8	5,6	25,1	4,8	-6,3
43	29	10	37	47	13
81	19	6	22	3	28

DIAGNÓSTICO DE GESTAÇÃO: **PRENHEZ CONFIRMADA**
Touro: **UNIVERSO DO IZ - RGD: IZSN A5709**
Comunicação de Cobertura nº **1111925** – Data: **27/05/2024**

LOTE: **100** Nome: **VERBALISTA DO IZ** Série: **IZSN** RG: **A6079** FÊMEA **NELORE**

Nascimento **06/11/2021** Idade (meses) **34** Peso (kg) **415**

Clique para ver o Lote

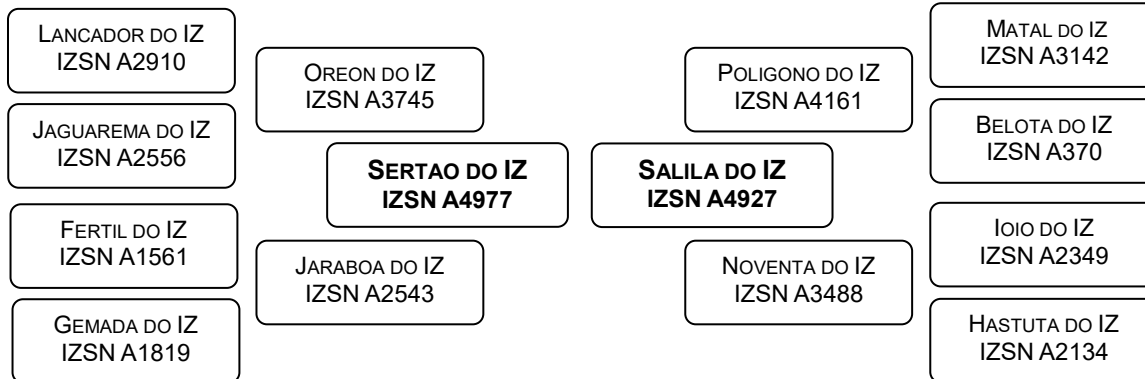

ESTIMATIVAS DA DIFERENÇA ESPERADA NA PROGÊNIE / ACURÁCIA% / PERCENTIL%

PN ^(kg)	P210D ^(kg)	P210M ^(kg)	P550 ^(kg)	ALT ^(cm)	DIAP ^(dia)
2,5	7,5	1,1	29,1	3,0	-7,0
42	27	10	36	46	12
71	33	57	12	25	23

DIAGNÓSTICO DE GESTAÇÃO: **PRENHIZ CONFIRMADA**

Touro: **VALENCIANO DO IZ - RGD: IZSN A5869**

Comunicação de Cobertura nº **1111904** – Data: **27/05/2024**

LOTE: **101** Nome: **VICKARE DO IZ** Série: **IZSN** RG: **A6139** FÊMEA **NELORE**

Nascimento **22/11/2021** Idade (meses) **34** Peso (kg) **486**

Clique para ver o Lote

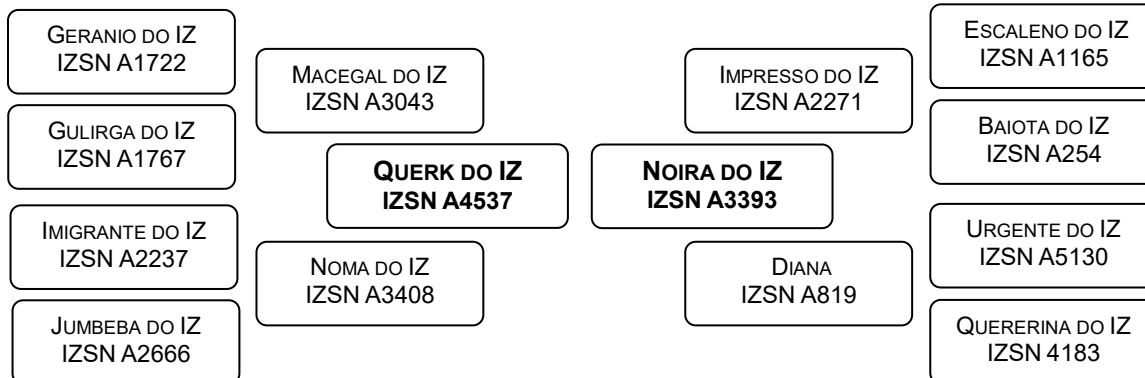

ESTIMATIVAS DA DIFERENÇA ESPERADA NA PROGÊNIE / ACURÁCIA% / PERCENTIL%

PN ^(kg)	P210D ^(kg)	P210M ^(kg)	P550 ^(kg)	ALT ^(cm)	DIAP ^(dia)
5,3	17,5	6,6	41,0	5,0	1,4
42	28	11	36	46	13
99	1	3	1	2	91

DIAGNÓSTICO DE GESTAÇÃO: **PRENHIZ CONFIRMADA**

Touro: **VALENCIANO DO IZ - RGD: IZSN A5869**

Comunicação de Cobertura nº **1111904** – Data: **27/05/2024**

LOTES: 102 A 111

PÁGINAS 59 A 63

MATRIZES

RAÇA

CARACU

LOTE: **102** Nome: **PINHA DO IZ** Série: **IZSC** RG: **1658** FÊMEA **CARACU**

Nascimento 30/09/2015	Idade (meses) 107	Peso (kg) 639
---------------------------------	-----------------------------	-------------------------

Clique para
ver o Lote

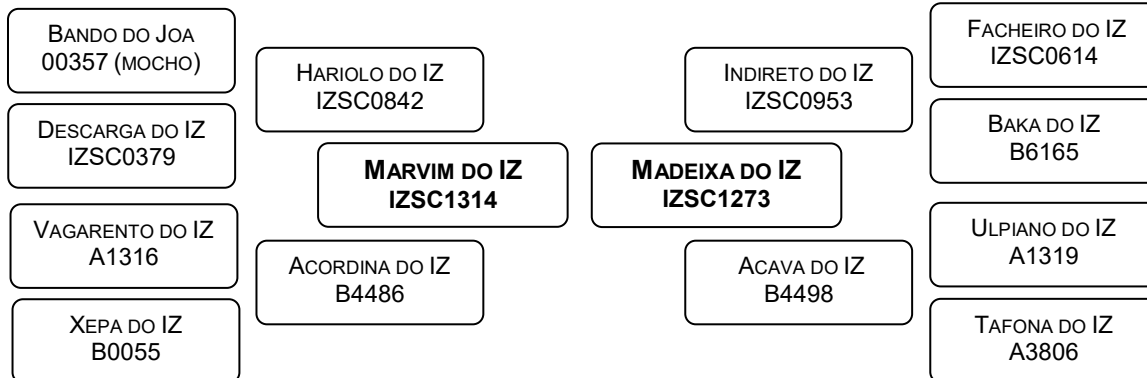

ESTIMATIVAS DA DIFERENÇA ESPERADA NA PROGÊNIE / ACURÁCIA% / PERCENTIL%				
PN ^(kg)	P210D ^(kg)	P210M ^(kg)	P550 ^(kg)	ALT ^(cm)
0,5	4,2	3,4	10,7	1,1
31	17	15	31	38
71	18	15	16	22

DIAGNÓSTICO DE GESTAÇÃO: **VAZIA**

LOTE: **103** Nome: **RAFAELA DO IZ** Série: **IZSC** RG: **1931** FÊMEA **CARACU**

Nascimento 20/10/2017	Idade (meses) 83	Peso (kg) 546
---------------------------------	----------------------------	-------------------------

Clique para
ver o Lote

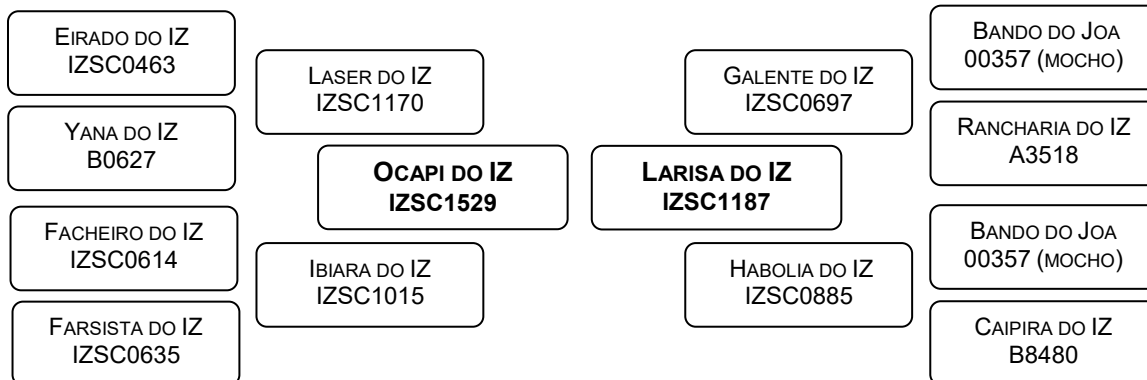

ESTIMATIVAS DA DIFERENÇA ESPERADA NA PROGÊNIE / ACURÁCIA% / PERCENTIL%				
PN ^(kg)	P210D ^(kg)	P210M ^(kg)	P550 ^(kg)	ALT ^(cm)
-0,3	3,2	1,2	8,5	0,1
32	19	16	32	39
32	30	57	25	60

DIAGNÓSTICO DE GESTAÇÃO: **PRENHEZ CONFIRMADA**
 Touro: **TANDY DO IZ - RGD: IZSC 2101**
 Comunicação de Cobertura nº **025/2023** – Data: **27/05/2024**

LOTE: **104** Nome: **SAGEZA DO IZ** Série: **IZSC** RG: **1961** FÊMEA **CARACU**

Nascimento 13/09/2018	Idade (meses) 72	Peso (kg) 588
---------------------------------	----------------------------	-------------------------

Clique para
ver o Lote

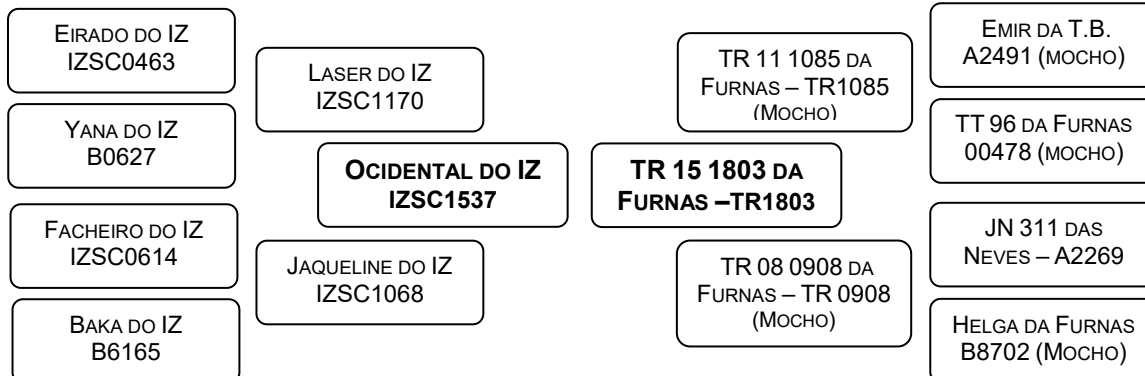

ESTIMATIVAS DA DIFERENÇA ESPERADA NA PROGÊNIE / ACURÁCIA% / PERCENTIL%				
PN ^(kg)	P210D ^(kg)	P210M ^(kg)	P550 ^(kg)	ALT ^(cm)
0,7	4,7	4,6	15,0	0,7
28	15	13	29	35
75	13	5	4	35

DIAGNÓSTICO DE GESTAÇÃO: PRENHEZ CONFIRMADA
Touro: FILISTEU DO IZ - RGD: IZSC 0649
Comunicação de Cobertura nº 026/2023 – Data: 02/08/2024

LOTE: **105** Nome: **SAMANDU DO IZ** Série: **IZSC** RG: **2048** FÊMEA **CARACU**

Nascimento 06/11/2018	Idade (meses) 70	Peso (kg) 588
---------------------------------	----------------------------	-------------------------

Clique para
ver o Lote

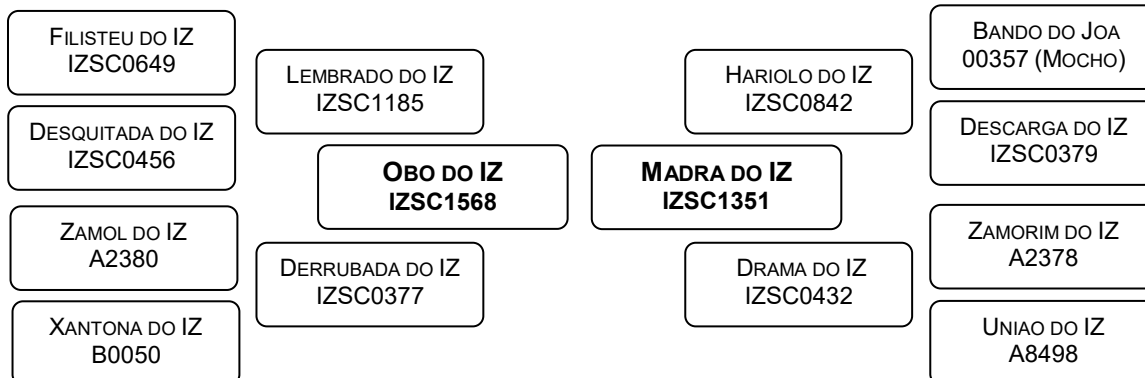

ESTIMATIVAS DA DIFERENÇA ESPERADA NA PROGÊNIE / ACURÁCIA% / PERCENTIL%				
PN ^(kg)	P210D ^(kg)	P210M ^(kg)	P550 ^(kg)	ALT ^(cm)
1,7	3,1	0,4	16,9	1,6
32	17	14	29	36
96	31	73	2	11

DIAGNÓSTICO DE GESTAÇÃO: PRENHEZ CONFIRMADA
Touro: TANDY DO IZ - RGD: IZSC 2101
Comunicação de Cobertura nº 025/2023 – Data: 27/05/2024

LOTE: **106** Nome: **UBA DO IZ** Série: **IZSC** RG: **2168** FÊMEA **CARACU**

Nascimento **28/09/2020** Idade (meses) **47** Peso (kg) **486**

Clique para ver o Lote

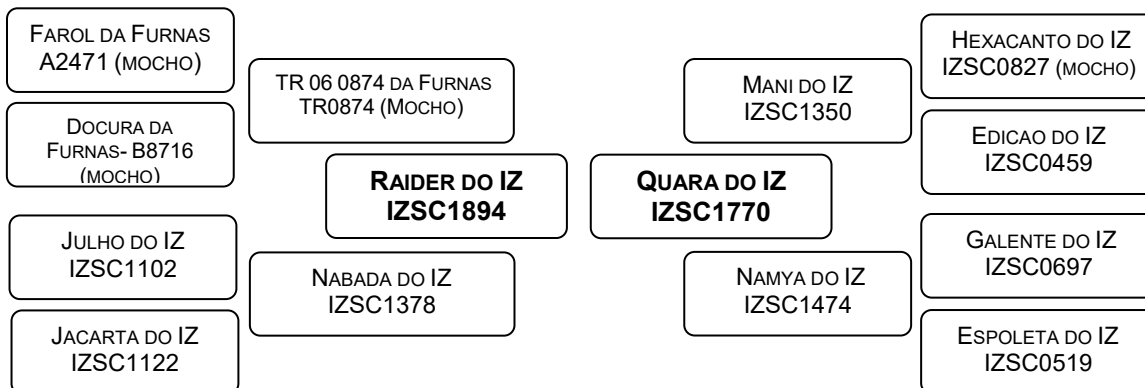

ESTIMATIVAS DA DIFERENÇA ESPERADA NA PROGÊNIE / ACURÁCIA% / PERCENTIL%				
PN ^(kg)	P210D ^(kg)	P210M ^(kg)	P550 ^(kg)	ALT ^(cm)
0,6	4,0	1,6	12,2	0,5
27	14	6	27	34
73	20	50	11	42

DIAGNÓSTICO DE GESTAÇÃO: **PRENHEZ CONFIRMADA**
 Touro: **TANDY DO IZ - RGD: IZSC 2101**
 Comunicação de Cobertura nº **025/2023** – Data: **27/05/2024**

LOTE: **107** Nome: **UBAITICA DO IZ** Série: **IZSC** RG: **2177** FÊMEA **CARACU**

Nascimento **02/10/2020** Idade (meses) **47** Peso (kg) **469**

Clique para ver o Lote

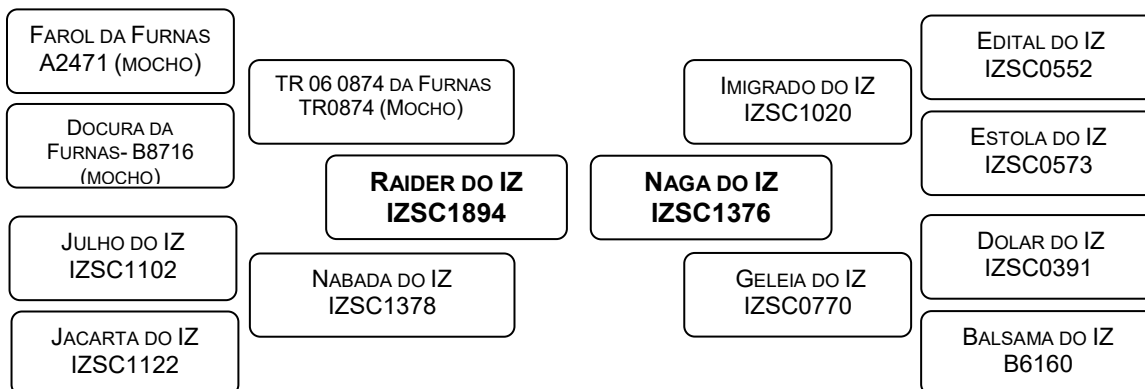

ESTIMATIVAS DA DIFERENÇA ESPERADA NA PROGÊNIE / ACURÁCIA% / PERCENTIL%				
PN ^(kg)	P210D ^(kg)	P210M ^(kg)	P550 ^(kg)	ALT ^(cm)
-0,4	0,9	1,8	12,4	1,0
27	14	7	28	35
30	60	44	10	26

DIAGNÓSTICO DE GESTAÇÃO: **PRENHEZ CONFIRMADA**
 Touro: **TANDY DO IZ - RGD: IZSC 2101**
 Comunicação de Cobertura nº **025/2023** – Data: **27/05/2024**

LOTE: **108** Nome: **UBERADA DO IZ** Série: **IZSC** RG: **2190** FÊMEA **CARACU**

Nascimento **09/10/2020** Idade (meses) **47** Peso (kg) **440**

Clique para ver o Lote

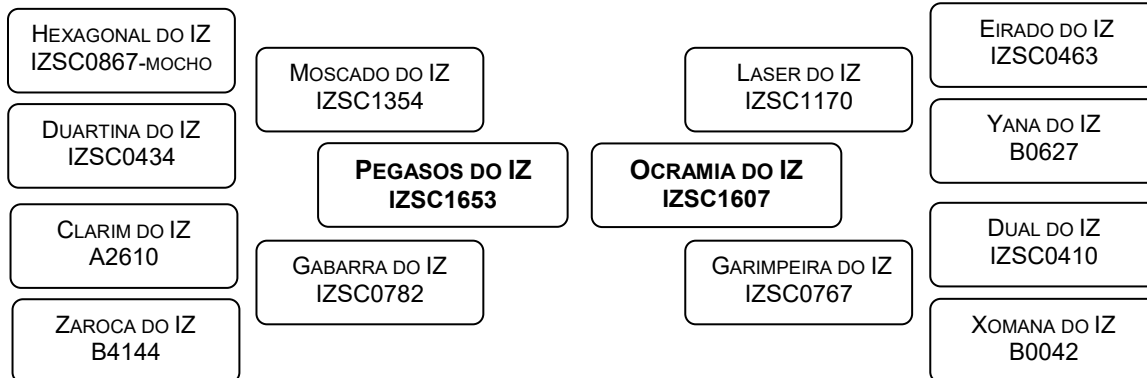

ESTIMATIVAS DA DIFERENÇA ESPERADA NA PROGÊNIE / ACURÁCIA% / PERCENTIL%				
PN ^(kg)	P210D ^(kg)	P210M ^(kg)	P550 ^(kg)	ALT ^(cm)
0,8	3,6	3,4	16,6	2,9
29	15	9	27	35
77	24	16	2	1

DIAGNÓSTICO DE GESTAÇÃO: **PRENHEZ CONFIRMADA**
Touro: **TANDY DO IZ - RGD: IZSC 2101**
Comunicação de Cobertura nº **025/2023** – Data: **27/05/2024**

LOTE: **109** Nome: **UBIMATA DO IZ** Série: **IZSC** RG: **2220** FÊMEA **CARACU**

Nascimento **25/10/2020** Idade (meses) **46** Peso (kg) **527**

Clique para ver o Lote

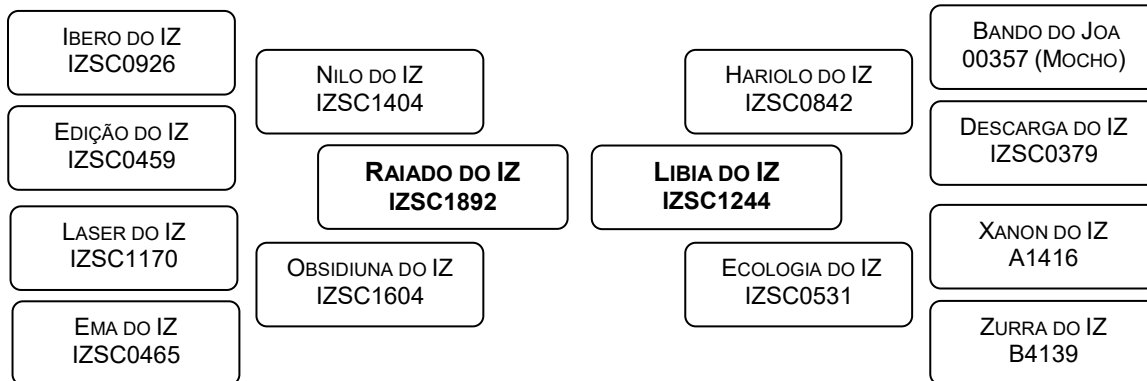

ESTIMATIVAS DA DIFERENÇA ESPERADA NA PROGÊNIE / ACURÁCIA% / PERCENTIL%				
PN ^(kg)	P210D ^(kg)	P210M ^(kg)	P550 ^(kg)	ALT ^(cm)
1,0	2,4	1,4	12,6	0,7
28	12	8	28	34
84	40	53	9	38

DIAGNÓSTICO DE GESTAÇÃO: **VAZIA**

LOTE: **110** Nome: **VACIAL DO IZ** Série: **IZSC** RG: **2270** FÊMEA **CARACU**

Nascimento 30/09/2021	Idade (meses) 35	Peso (kg) 422
---------------------------------	----------------------------	-------------------------

Clique para
ver o Lote

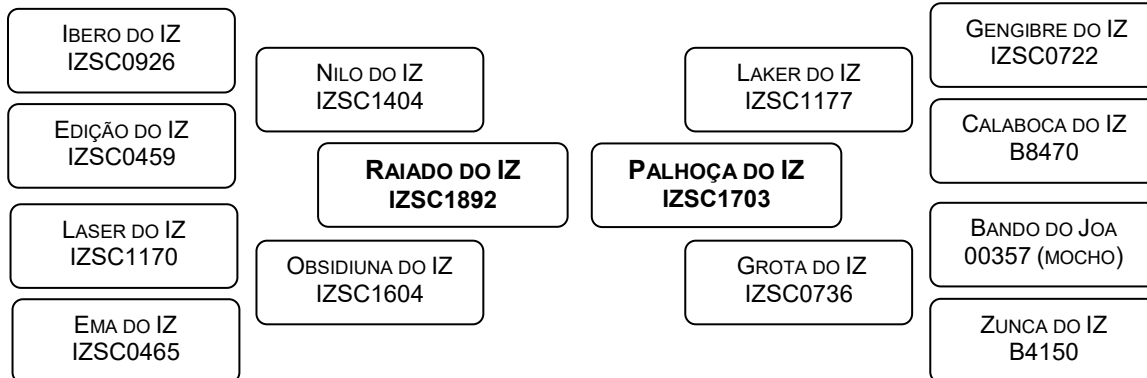

ESTIMATIVAS DA DIFERENÇA ESPERADA NA PROGÊNIE / ACURÁCIA% / PERCENTIL%				
PN ^(kg)	P210D ^(kg)	P210M ^(kg)	P550 ^(kg)	ALT ^(cm)
0,8	4,3	2,2	16,1	1,4
29	15	8	29	35
78	17	36	3	16

DIAGNÓSTICO DE GESTAÇÃO: **PRENHEZ CONFIRMADA**
 Touro: **TANDY DO IZ - RGD: IZSC 2101**
 Comunicação de Cobertura nº **025/2023** – Data: **27/05/2024**

LOTE: **111** Nome: **VACINADA DO IZ** Série: **IZSC** RG: **2273** FÊMEA **CARACU**

Nascimento 04/10/2021	Idade (meses) 35	Peso (kg) 443
---------------------------------	----------------------------	-------------------------

Clique para
ver o Lote

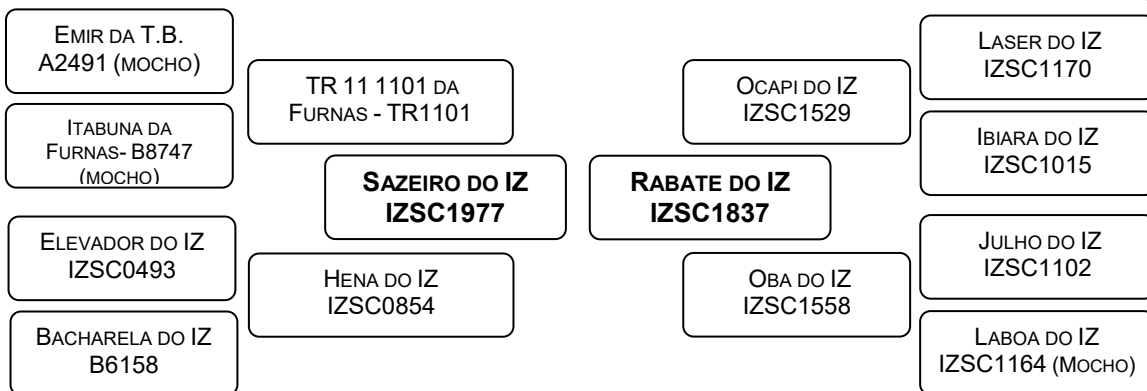

ESTIMATIVAS DA DIFERENÇA ESPERADA NA PROGÊNIE / ACURÁCIA% / PERCENTIL%				
PN ^(kg)	P210D ^(kg)	P210M ^(kg)	P550 ^(kg)	ALT ^(cm)
-0,1	3,5	1,8	12,9	0,2
28	14	6	27	34
43	25	46	9	54

DIAGNÓSTICO DE GESTAÇÃO: **PRENHEZ CONFIRMADA**
 Touro: **TANDY DO IZ - RGD: IZSC 2101**
 Comunicação de Cobertura nº **025/2023** – Data: **27/05/2024**